

Bushnell®



NATUREVIEW® HD CAM

INSTRUCTION MANUAL

Model#: 119740

08-15

www.natureviewcam.com

Rejoignez la communauté NatureView HD Cam pour :

- Trouver des informations sur l'utilisation et les capacités de votre NatureView HD Cam
- Partager vos expériences, vos conseils et astuces avec les autres utilisateurs de la communauté mondiale NatureView HD Cam
- Découvrir des animaux du monde entier
- Accéder à un service internet gratuit pour gérer et publier les photos et vidéos prises avec votre NatureView HD Cam (vidéos hébergées sur YouTube)

Visita la web-site de la comunidad NatureView HD Cam donde quieras y cuando quieras:

- Más información sobre las capacidades y aplicaciones de las NatureView HD Cam
- Comenta tus experiencias NatureView HD Cam con otros usuarios, forma parte de esta nueva comunidad
- Descubre animales de todos los rincones del mundo
- Accede a un servicio gratuito para gestionar tus fotos y videos on-line y sube tus fotos (los videos se suben a través de YouTube)

Besuchen Sie noch heute die deutsche NatureView HD Cam

Community Internetseite, dort:

- finden Sie weitere Informationen zu den Funktionen und Anwendungen der Bushnell NatureView HD Cams
- können Sie mit anderen Nutzern der NatureView HD Cam Ihre Erfahrungen austauschen und Tipps von Anwendern aus der ganzen Welt erhalten
- entdecken Sie Tiere aus der ganzen Welt
- haben Sie Zugriff auf einen freien Service, um Ihre NatureView HD Cam Bilder/Videos online zu verwalten und Ihre Bilder zu speichern (Videos werden bei YouTube gespeichert)

Visita oggi la NatureView HD Cam Community del tuo paese, e se possibile:

- cerca ulteriori informazioni sulle funzionalità e sulle applicazioni delle Bushnell NatureView HD Cam
- discuti le tue esperienze con le NatureView HD Cam con altri utenti, condividi suggerimenti, entra in questa nuova comunità mondiale
- scopri gli animali di tutto il mondo
- accedi al un servizio gratuito per gestire online le foto/ video ottenute con le NatureView HD Cam e carica le vostre foto (i video sono caricati su YouTube)

TABLE OF CONTENTS	PAGE
ENGLISH	4-42
FRANÇAIS	43-87
ESPAÑOL	88-134
DEUTSCH	135-181
ITALIANO	182-228

**Visit the NatureView HD Cam community website for your country today,
where you can:**

- see more information about the capabilities and applications of the Bushnell NatureView HD Cams
- discuss your NatureView HD Cam experiences with other users, share tips, belong to this new worldwide community
- discover animals from all over the world
- access a free service to manage your NatureView HD Cam photos/videos online and host your photos (videos are hosted on YouTube)

**www.natureviewcam.com
www.natureviewcam.co.uk**

IMPORTANT NOTE

Congratulations on your purchase of one of the best wildlife cameras on the market! Bushnell is very proud of this camera and we are sure you will be pleased with it as well. We appreciate your business and want to earn your trust. Please refer to the notes below and the instructions in this manual to ensure that you are completely satisfied with this product.

If your Bushnell NatureView HD Cam does not seem to be functioning properly or if you are having photo/video quality issues, please check the Troubleshooting/FAQ section on pages 35-39.

Problems are often due to something simple that was overlooked, or require only changing one setting to solve.

If your problem continues after trying the solutions in the Troubleshooting/FAQ section, please call Bushnell Customer Service at (800) 423-3537. In Canada, call (800) 361-5702.

Bushnell recommends using a full set of 12 Energizer® Lithium AA batteries in this NatureView HD Cam model to obtain maximum battery life

**Do not mix old and new batteries
Do not mix battery types-use ALL lithium or ALL alkaline**

Bushnell recommends using SanDisk® SD and SDHC Cards (up to 32GB capacity, Ultra® or Extreme® series for HD video) in this NatureView HD Cam

INTRODUCTION

About the NatureView HD Cam

The Bushnell **NatureView HD Cam** is a digital wildlife observation camera. It can be triggered by any movement of wildlife in a location, detected by a highly sensitive Passive Infra-Red (PIR) motion sensor, and then take high quality pictures (up to 14MP still photos), or HD (1080p) video clips.

The **NatureView HD Cam** consumes very little power (less than 0.2 mA) in a stand-by (surveillance) state. This means it can deliver up to six months stand-by operation time when the device is powered by the full capacity of AA alkaline batteries, and up to twelve months utilizing lithium AA batteries. Once motion in the monitored area is detected, the digital camera unit will be triggered at once (typically within one second) and then automatically take photos or videos according to previously programmed settings. The **NatureView HD Cam** is equipped with 40 built-in infrared LEDs (No-Glow “black” IR LEDs) that function as a flash, so that it delivers clear photos or videos (in black & white) even in the dark, and it can take color photos or videos under sufficient daylight. The **NatureView HD Cam** is designed for outdoor use and is resistant against water and snow.

Your wildlife camera is one of the latest generation of Bushnell **NatureView HD Cams**, and includes many new or improved features, including:

- **Auto PIR Sensitivity**-the camera monitors ambient temperature conditions and automatically adjusts the sensor/trigger signal to be more sensitive to slight variations in temperature on hot days, less sensitive on cold days.
- **Hyper NightVision**-The IR LED Flash array now has increased range, brighter output and better coverage for improved nighttime images.
- **Field Scan 2x with Live Trigger**-The “time lapse” feature added in previous models has been enhanced with the addition of the option for a second block of recording with its own start/stop times. Trigger signals generated by nearby wildlife activity will still generate additional photos/videos as they normally would, independently of the Field Scan operation.
- **GPS Geotag Capability**-allows the user to input the longitude and latitude of the camera’s position, which will be embedded in each photo file. This enables Google Earth, Picassa and other geotag

enabled software to automatically show a map pinpointing each camera's location when a group of photos are reviewed on a computer. Especially useful for those who setup multiple **NatureView HD Cams** to monitor large or widely separated areas.

- **Multi Flash Mode** (LED Control)- prevents overexposed flash photos in close range applications
- **Hybrid Capture Mode**-allows both still photos and videos to be captured at each trigger, up to highest resolution settings for each.
- **NV Shutter**-user can select shutter speed for images captured at night allowing control over brightness vs. ability to stop motion
- Camera Operating Mode can be limited to Day only, Night only, or 24 HRs
- **Close Focus** capability with included close-up lenses (46 and 60 cm)

And many more features such as Super HD Video (1080p) with Audio, widescreen or fullscreen format still photos, imprintable camera name (user set) along with current data including temperature, moon phase and barometric pressure.

Applications

The **NatureView HD Cam** can be used as a wildlife camera for research or wildlife observation. It is also suitable for security/surveillance usage.

PARTS AND CONTROLS

The **NatureView HD Cam** provides the following connections for external devices: USB port, SD card slot, A/V Out, and external DC power in (*pg 7, Fig. 1*).

A 3-way power switch is used to select the main operating modes: **OFF**, **SETUP**, and **ON** (*pg 7, Fig. 2*).

A control key interface with six keys is primarily used in **SETUP** mode to select operational functions and parameters. As shown on the next page, these keys are: **UP**, **DOWN**, **LEFT**, **RIGHT**, **OK** and **MENU**. Four of the keys can also perform a second function (shortcut operations in **SETUP** mode) in addition to their main function: The **DOWN** key can be used to set the camera to Photo mode (still camera icon), and the **UP** key can set the camera to Video mode (movie camera icon). The **RIGHT** key also serves as the manual

shutter (“SHOT”) button of the camera and the **OK** key switches the camera to the Playback (“REPLAY”) mode. These secondary functions are indicated by icons or text above the key as shown below.

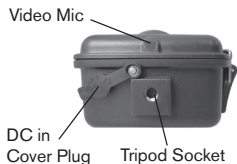
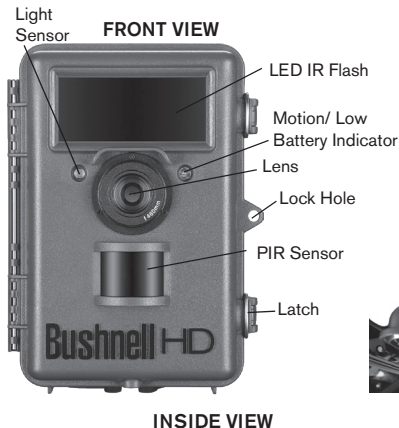

Fig. 1: Connections

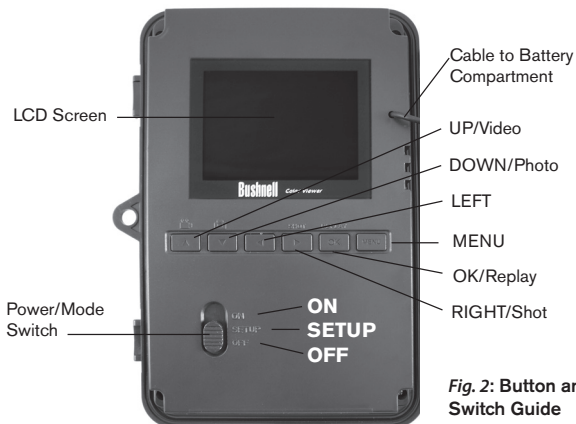
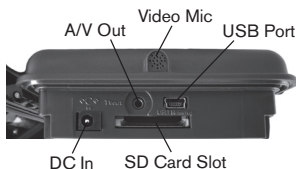

Fig. 2: Button and Switch Guide

INSTALLING THE BATTERIES AND SD CARD

Before you begin learning how to use your **NatureView HD Cam**, you will first need to install a set of batteries and insert an SD card. Although that may only take you a minute, there are some important notes about both batteries and SD cards you should be aware of, so please take the time to **read the following directions and cautions**:

WARNING: Be sure the camera's power is switched OFF before inserting or removing SD cards or batteries.

Loading Batteries

After opening the two latches on the right side of the **NatureView HD Cam**, you will see that the **NatureView HD Cam** has twelve battery slots. For maximum battery life, you should install a full set of batteries. The **NatureView HD Cam** may also be operated by just four batteries installed in the first slots only (*starting on the left-see photos*). Battery life will be shorter with 4 batteries, but the camera will operate normally. **If the low battery indicator blinks, remove and reinsert the 4 batteries to resume operation, or install a full set.** Whether you use 4 or a full set, be sure to insert each battery with correct polarity (negative or “flat” end against the long spring of each battery slot).



Bushnell recommends using a full set of new lithium AA (Energizer® brand) or alkaline AA batteries. NiMh Rechargeable batteries are not recommended, as the lower voltage they produce can cause operational issues. *It is also possible to use a lead-acid external battery cell with 6V output or suitable AC adapter-see below for more details.*

Using an External Power Source (optional, user provided)

Optionally, you can connect an external 6V DC power source to the “DC In” jack at the bottom of the **NatureView HD Cam**. It is recommended to use a power source with a current output greater than 1800mA. However, during bright daytime operation when no flash is required, the **NatureView HD Cam** can function with much less current (>400mA). Please use a compatible power source cable (*not provided*) to connect the external DC power source with the power input jack of the **NatureView HD Cam**, making sure that the polarity is correct. *Note: The power connector is a 4.0x1.7mm coaxial DC power plug with positive “tip” (inside pin) polarity (Radio Shack P/N 274-1532 or equivalent).*

If both an external power source is connected and batteries are installed, the **NatureView HD Cam** will be powered by the external power source.

When the batteries become weak, the low-battery indicator LED will glow blue, indicating the batteries should be changed (*pg 7, Front View*). The LED may also flash when only 4 batteries are installed, due to the lower current capacity-if so, switch to a full set of 12.

Inserting the SD Card

The **NatureView HD Cam** has 32MB of internal memory, which can hold only about 18 photos (@ 8MP resolution). This is handy for testing and getting familiar with the camera, but you will no doubt want to leave the camera unattended for longer than a day, so using an SD card is recommended for all models. Insert the SD card (with the camera's power switch in the **OFF** position) before beginning to operate the camera. Don't insert or remove the SD card when the power switch is in the **ON** position.

The **NatureView HD Cam** uses a standard SD (Secure Digital) memory card to save photos (in .jpg format) and/or videos (in .avi format). SD and SDHC (High Capacity) cards up to a maximum 32GB capacity are supported. High speed (*class 6 or higher*) SD cards are recommended if you will use the 1920x1080 or 1280x720 video resolution settings (HD). Before inserting the SD card into the card slot after opening the camera's front cover, please make sure that the write-protect switch on the side of the card is "off" (NOT in the "Lock" position). The following describes how to insert and remove the SD card:

- Insert the SD card into the card slot with its label side upwards (see *below*). A "click" sound indicates that the card is installed successfully. If the wrong side of the card is facing up, you will not be able to insert it without force-there is only one correct way to insert cards. If the SD card is not installed correctly, the device will not display an SD card icon on the LCD in SETUP mode (*the SD card icon displayed after switching to SETUP mode will have a "lock" symbol inside it in it if the card is locked*). Formatting the SD card by using the **NatureView HD Cam's** "Format" parameter before using it for the first time is recommended, especially when a card has been used in other devices (see *pg. 22, "Format" for details*).
- To take out the SD card, just gently push in the card (do not try to pull it out without pushing in



first). The card is released from the slot and ready to be removed when you hear the click.

USING THE NatureView HD Cam

Once you've prepared your **NatureView HD Cam** by installing batteries and an SD card, you could simply take it outside, strap it to a tree, switch it on and leave—and you might get some great photos that are exactly what you wanted. However, we highly recommend that you first spend some additional time indoors with this manual and your camera until you know a bit more about what the 3-way switch and those control keys do. If nothing else, you'll probably want to at least set the date and time so the camera will imprint them (or not—it's your option) on your photos as they are taken, learn how to set the camera to shoot video clips instead of still photos if you like, and read some tips about mounting it on a tree.

THE OFF, ON, AND SETUP MODES

The **NatureView HD Cam** has three basic operational modes:

- **OFF** mode: Power switch in the **OFF** position.
- **ON** mode: Power switch in the **ON** position (LCD screen is off.)
- **SETUP** mode: Power switch at **SETUP** position (LCD screen is on).

OFF MODE

The **OFF** mode is the “safe” mode when any actions must be taken, e.g., replacing the SD card or batteries, or transporting the device. You will also use **OFF** mode if you connect the camera to a computer's USB port later to download your photos/videos. And of course, when you are storing or not using the camera, you will switch it to **OFF**. Please note that even in the **OFF** mode the **NatureView HD Cam** still consumes power at a very low level. Therefore, it's a good idea to take the batteries out of the battery compartment if the camera will not be used for a long time.

ON MODE

Anytime after the batteries and SD card have been inserted, you can switch on the camera. When the power switch is moved to the top position, the camera will enter into the **ON** (Live) mode. The motion indicator LED (pg. 7, “*Front View*”) will blink red for about 10 seconds. This interval allows time

for you to close the **NatureView HD Cam's** front cover, lock it, and leave the monitored area. Once in the **ON** mode, no manual controls are needed or possible (the control keys have no effect). The **NatureView HD Cam** will take photos or videos automatically (according to its current parameter settings) when it is triggered by the PIR sensor's detection of activity in the area it covers. You can either move the power switch directly from OFF to ON mode, or stop at the SETUP position first to change one or more settings, then move the switch to ON after you have finished doing so.

SETUP MODE

In the SETUP mode you can check and change the settings of the **NatureView HD Cam** with the help of its built-in LCD (*or the remote color viewer-see pg. 30*). These settings, found in the SETUP Menu, let you change the photo or video resolution, interval between photos, switch the time imprint on, etc. Moving the power switch to the **SETUP** position will turn on the LCD display, and you will see an information screen that shows how many images have been taken, the battery level, camera or video mode, etc (*Fig. 3, next page*).

NOTE: Always move the power switch from **OFF** to **SETUP** mode. It is possible that the camera could lockup if it is switched from **ON** to **SETUP** mode. If this occurs, simply move the switch to **OFF** and then push it up to **SETUP** again.

SETUP Mode Shortcut Keys/Functions

As mentioned earlier in "Parts & Controls", four of the keys below the LCD have secondary, "shortcut" functions when the camera is switched to **SETUP** mode (but the **MENU** key has not been pressed):

- Press the **UP** key to quickly set the camera to shoot video clips.
- Press the **DOWN** key to quickly set the camera to take still photos.
- Press the **RIGHT** key to manually trigger the shutter. This is useful for testing the camera-make sure you are in **SETUP** mode, press the **RIGHT** key, and a few seconds later a photo or video (depending on how the camera was set) will be saved to the SD card (or internal memory if no card is inserted). The "number of images taken" counter on the bottom left of the LCD will increase by one. If the display indicates "SD PROTECTED" when you press the SHOT key, switch the camera OFF, remove the SD card and slide its protect switch off.
- Press the **OK** key to replay (review or playback) photos/videos on the remote color viewer. See *pg. 29-30 for more details*.

Fig. 3: SETUP Information Screen

Camera (Still Photo) Mode

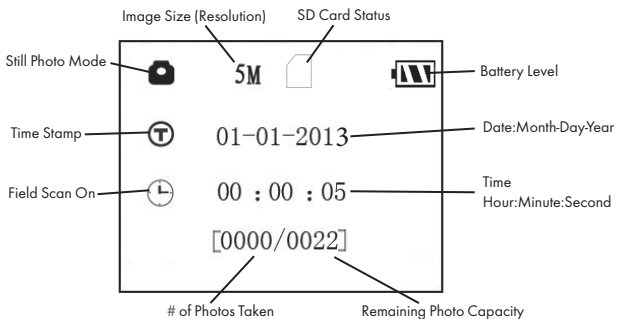

Video Mode

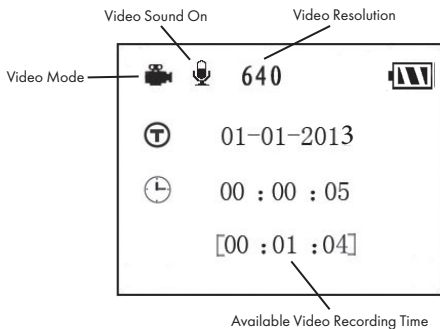

USING THE SETUP MENU TO CHANGE SETTINGS

The main purpose of the **SETUP** mode is to allow you to change the settings of the camera's parameters (20 different ones are available!) so your **NatureView HD Cam** operates exactly the way you want it to. You will do this by entering the **SETUP** Menu and pressing the keys below the LCD display, which will show you each parameter and its setting.

Changing Parameter Settings in SETUP Mode

A wide range of options or "parameters" are provided to allow you to set the **NatureView HD Cam** to your operational preferences. To change the setting of any parameter you must first switch to the **SETUP** mode. Once in **SETUP** mode, pressing the **MENU** button will allow you to select any parameter and change its setting. The name of the parameter and its current setting will be shown on the LCD. Pressing the **RIGHT** or **LEFT** key scrolls to the next or previous parameter (**RIGHT** key to move on to the next parameter and **LEFT** key to go back to the previous parameter), and pressing the **UP** or **DOWN** key lets you select a different setting for the currently displayed parameter. Once you have selected your preferred new setting for a parameter, press the **OK** button to save the new setting (actually change it). When you are finished changing the settings of one or more parameters, press **MENU** again to exit the **SETUP** menu. **MENU** can also be pressed anytime you want to cancel changing a parameter's setting after a new setting has been selected (but **OK** has not been pressed yet). After setting the parameters to your preferences, be sure to move the switch to **ON** to begin actually taking photos or videos. No images will be captured if the switch is left in the **SETUP** position (*unless you press the **RIGHT/Shot key** after exiting the menu*)-in fact, the camera will power off automatically after a few seconds with no key pressed.

Press MENU



Press DOWN



Press OK

EXAMPLES-Changing the Settings of Some Common Parameters

Following this page, you will find tables listing all of the parameters found in the Setup Menu, along with their possible settings (or range of settings), and a detailed description of what the parameter controls and what the settings do. If you read the previous section detailing how to select parameters and change their settings, you should be able to dive right in, find the parameter(s) you want, and setup the camera to suit your preferences. But maybe you'd rather walk through an example or two first:

To change any parameter's setting, always start with the power switch in the **SETUP** position. After the LCD comes on, press the **MENU** key.

The first parameter you will see when you first enter the **SETUP** Menu is "Mode". To change it from its default setting of "Camera" (still photos) to "Video" (shoot video clips), press the **DOWN** key to highlight "Video". Press the **OK** key to "Execute" (Set) the new setting you've selected for this parameter.

Now press the **RIGHT** key to move to another parameter in the Menu. Pressing it three times will take you to "Capture Number". Try using the **UP** and **DOWN** keys to scroll through the range of settings, then press **OK** to lock in your setting for the number of photos the camera takes each time it's triggered.

Pressing the **RIGHT** key until you reach the last menu item, you'll see the "Default Set" parameter. Highlight or select "Execute" (using **UP** or **DOWN**) and press **OK** to restore all parameters (including the Mode and Video Length parameters you changed a minute ago) back to their original factory default settings. The default settings for each parameter are indicated in bold type in the **SETUP** Menu tables on the next several pages.

Be sure to set the current date and time, using the "Set Clock" parameter, if you choose to change the "Time Stamp" parameter setting to "On" since that will tell the camera to imprint the date and time on each of the images it captures.

Field Scan 2x with Live Trigger Feature

Field Scan is a revolutionary new feature for the Bushnell **NatureView HD Cam**, which allows you to monitor a large area with time lapse images or video. When set to “On”, the **NatureView HD Cam** will take a photo (or record a video clip) automatically at your choice of intervals (for example, once every five minutes) during one or two blocks of time you set up for each day, **without requiring a trigger from an active animal**. This has the advantage of giving you the ability to monitor the edge of a field that might be 50 or 150 yards away from the camera out of the PIR sensor’s range. The result is an effective range much greater than it would normally be, with the camera dependant on triggers generated by nearby animals. This is a great tool for covering a larger area with only one camera.

If an animal does enter the area covered by the PIR sensor and generates a trigger event during a time in between the Field Scan intervals you set, the camera will capture an image or video just as it normally would, based on your other menu settings. Here’s how to setup and use Field Scan (be sure you’ve set the current time in “Set Clock” first, so your Field Scan recording will stop and start at the correct times of day):

1. Move the main switch to **SETUP**, then press **MENU**.
2. Keep pressing the **RIGHT** key, stepping through the Setup Menu until you reach Field Scan.
3. Press the **UP** key to select On, and press **OK [Step 1, pg.17]**. You will see "A", representing the first block of time you can define (a second block of time later in the day, "B" can also be setup if you wish). Press **OK [Step 2]**. This takes you to the screen to set Start and Stop times, which determines the clock times when the first block of Field Scan recording will begin and end for each day. You can set these times to the exact hour and minute you want, for a recording “window” that lasts anywhere from just a minute to a full 24 hours.
4. Set the [Start] and [Stop] times, beginning with the Start hour, using the **UP/DOWN** keys to change the setting **[Step 3]**. The hour setting is based on a 24-hour clock, with “00” hours = midnight, “12” hours = noon, “23” hrs = 11PM, etc. To move to the next setting, press the **RIGHT** key, change the minute for the Start time with **UP/DOWN**, then on to the hour and minute settings for the Stop time.

5. After you finish setting the Stop minutes, press **OK** to confirm your settings for the first block of Field Scan recording. If desired, you can create a second block of time by pressing the **DOWN** key to select "B" **[Step 4]**, then press **OK** and follow the same process to set Start and Stop times for Field Scan block "B" **[Step 5]**. As an example of how you might use these two available time blocks, you could setup Field Scan time block "A" for the dawn hours from 6 AM to 8 AM, and block "B" to capture images between 5:30 and 7 PM. No Field Scan recording would occur from 8AM to 5:30PM, or from 7PM to 6AM.
6. After setting Start/Stop times to define Field Scan block "A" and/or "B", press **OK**, then press the **UP** or **DOWN** key to select "Interval" and press **OK** **[Step 6]**. The Field Scan "Interval" setting lets you control how often a photo or video clip is recorded during the block(s) of time you defined with the Start and Stop settings. Your options are 60 minutes, 30 minutes, 15 minutes, 5 minutes (this is the default), or 1 minute (still photo mode only). Use the **UP/DOWN** keys to select your preference, then press OK to save it **[Step 7]**. Note that for videos, "Interval" is independent of the Length of each video recording—it's **how often** videos are recorded, not how long each one lasts.
7. Here's an example of how the camera would operate, based on the following Field Scan settings:

Field Scan: On

Field Scan A:

[Start]: 6:00

[Stop]: 8:00

Field Scan B:

[Start]: 17:30

[Stop]: 19:00

Interval: 15M

Note: avoid any "overlap" of Field Scan A & B recording blocks when setting their start and stop times, to assure correct operation. Also—if the "Camera Mode" menu parameter is set to "Day" or "Night" operation only, that will take priority over your Field Scan settings. Set the Camera Model to "24 HR" if you are setting both day and night start and/or stop times in Field Scan.

These settings would cause the camera to capture a photo (or video, if the camera is set to that mode) once every 15 minutes, beginning at 6 AM, until the Field Scan "A" recording block stops at 8:00 AM. Later that day, the camera would again take a photo or video every 15 minutes between 5:30 PM and 7:00 PM (during Field Scan time block "B"). The next day, the camera would again record an image or video once every 15 minutes between 6:00 and 8:00 AM, and between 5:30 and

7:00 PM. No Field Scan recording would occur from 8AM to 5:30PM, or from 7PM to 6AM. Remember, Field Scan recording is independent of normal triggers due to animal activity—even if no animals enter the IR sensor coverage zone, an image or video will still be captured every 15 minutes during the block(s) of time. If an animal triggers the camera “in between” the 15 minute intervals, it will be recorded, same as it would if you had setup the camera with Field Scan turned Off. **Note: Field Scan settings of frequent intervals and/or long periods between start and stop time can reduce battery life.**



[Step 1]-set Field Scan Mode to “On”

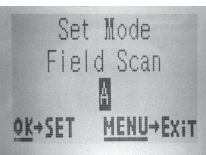

[Step 2]-select Field Scan “A” (press OK)

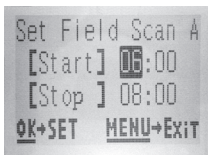

[Step 3]-set Field Scan “A” Stop & Start

Steps 4 & 5 are optional (only required if you want to set up a second block of Field Scan recording with different stop and start times)

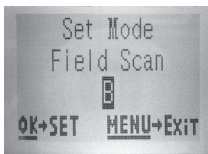

[Step 4] (opt)-select Field Scan “B” (press OK)

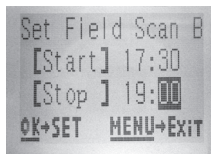

[Step 5] (opt)-set Field Scan “B” Stop & Start

Note: the Interval Setting sets the timing between each image for both Field Scan “A” and “B” recording blocks.

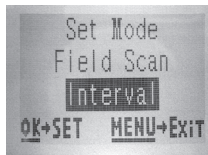

[Step 6]-select Field Scan “Interval”

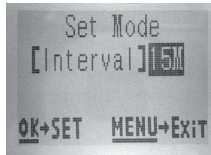

[Step 7]-set Field Scan Interval

The SETUP Menu – Parameters and Settings List w/Descriptions

Parameter	Settings (Bold=default)	Description
Mode	Camera , Video, Hybrid	Selects whether still photos or video clips are captured when the camera is triggered. Hybrid mode combines both Camera and Video, so a still photo and a video clip are both captured for each trigger.
Image Size <i>(only affects still photos in Camera or Hybrid modes)</i>	3M Pixel, 8M Pixel , 14M Pixel,	Selects resolution for still photos from 3 to 14 megapixels. Higher resolution produces better quality photos, but creates larger files that take up more of the SD card capacity (fills up faster). 8M is a good compromise between quality and file size.
Image Format <i>(only affects still photos-format for video is widescreen only)</i>	Full Screen , Wide Screen	Selects 4:3 (Fullscreen, like old TV sets) or 16:9 (Widescreen, like new flat TVs) “aspect ratio” for still photos. If you like to view your photos on a TV set or computer monitor, you can set the format to match it.
Capture Number <i>(only affects still photos in Camera or Hybrid modes)</i>	1 Photo , 2 Photo, 3 Photo	Selects how many photos are taken in sequence per trigger in Camera mode. This setting affects photos taken in Field Scan mode as well (to snap two photos every 10 minutes, for example). Please also refer to the Interval parameter.

Parameter	Settings (Bold=default)	Description
LED Control (Multi-Flash feature)	<p>High, Medium, Low</p> <p><i>Always set to "Low" when using the close-up lenses-only 8 LEDs will fire. You may also need to "block off" some of those 8 LEDs (see pg.20) with black tape to prevent overexposure at very close range.</i></p>	<p>Controls how many LED lamps fire when images are taken in low light. "High"=all 40 LEDs fire, which is the default setting. Set to Medium or Low if you are getting overexposed flash photos or will place the camera at very close range to the subject you want to photograph. In general, select High if most of your intended subjects will be over 30 ft. from the camera, Medium for the 15 to 30 ft. range, and Low for subjects under 15 ft. away. <i>Set to Low if videos are overexposed.</i></p>
Camera Name	<p>(Input)</p> <p><i>See "Using the Setup Menu Input Screens"</i></p>	<p>Allows the user to set a custom name for the camera. Useful for ID purposes when multiple cameras are setup, since each camera will imprint its name on all photos (but not videos) it captures.</p>
Video Size (only affects video clips in Video or Hybrid modes)	<p>1920x1080, 1280x720, 640x360</p>	<p>Selects video resolution (in pixels per frame). Higher resolution produces better quality videos, but creates larger files that take up more of the SD card capacity (fills up faster). The default 1920x1080 is 1080p HD video in "widescreen" 16:9 format. The 1280x720 setting captures 720p widescreen HD video. Using high speed SD cards (SanDisk® Ultra® or Extreme® series or similar) is recommended if you will use the HD video settings.</p>

Parameter	Settings (Bold=default)	Description
Video Length <i>(only affects video clips in Video or Hybrid modes)</i>	10S (second) default, with 60S to 5S possible range	Sets length per captured video clip. Settings begin with 10 second default when parameter is first selected. After stepping down to 5S, video length settings start over at 60S.
Interval	10S (<i>second</i>) default, with a 60M (<i>minute</i>) to 1S (<i>second</i>) range of settings available. <i>(60M-1M are set in one minute increments, 59S-1S are set in one second increments)</i>	Selects the length of time that the camera will "wait" until it responds to any additional triggers from the PIR after an animal is first detected and remains within the sensor's range. During this user set "ignore triggers" interval, the camera will not capture photos/videos. This prevents the card from filling up with too many redundant images. Settings begin with 10 second default when parameter is first selected. <i>Note: after setting down past "1S", settings start over at "60M".</i>

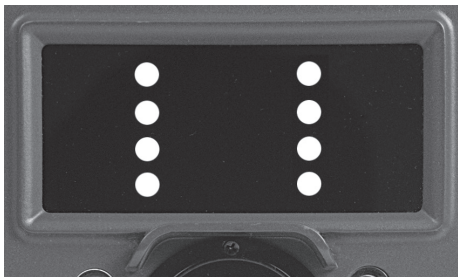

Location of the 8 LEDs that fire when LED Control parameter is set to "Low"

Parameter	Settings (Bold=default)	Description
Sensor Level	Low, Normal, High, Auto	Selects the sensitivity of the PIR sensor. The "High" setting will make the camera more sensitive to infrared (heat) and more easily triggered by motion, and the "Low" setting makes it less sensitive to heat and motion. The High setting can be useful when the ambient temperature is warm (making it more difficult for the sensor to detect animals), and the Low setting may help in cold weather if the camera is being triggered too often by anything warmer than the surroundings. "Normal" is for average or moderate conditions. The default "Auto" setting will allow the camera to determine the best setting based on its current operating temperature. This is an ideal setting if the weather is expected to change significantly during the period the camera will be used.
NV (Night Vision) Shutter	High , Medium, Low	Affects the shutter speed during Night Vision operation. High will freeze motion better, but photos may be darker. A Low shutter speed setting will produce brighter photos, but rapid motion may be blurred. Medium is a good compromise.
Camera Mode	24 Hrs , Day, Night	Allows user to limit operation to only day or night period if desired. An ambient light level sensor determines "Day" vs "Night" automatically. This setting takes priority over any Field Scan settings.

Parameter	Settings (Bold=default)	Description
Format	Execute	Deletes (erases) all files stored on a card to prepare it for reuse. Always format a card that has been previously used in other devices. Caution! Make sure you have downloaded and backed up any files you want to preserve first! Press OK to execute, press MENU to exit without formatting.
TV Out	NTSC, PAL	Selects video standard /format for the "A/V Out" output jack. The video standard is NTSC for the United States, Canada, Mexico, Asia and South America. PAL is used primarily in Europe.
Time Stamp	Off, On	Select "On" if you want the date & time (that the image was captured) imprinted on every photo/video, select "Off" for no imprint. <i>Note: the current temperature, moon phase, and (user set) camera name will also be imprinted on your still photos.</i>
Set Clock	(Set)	Press OK and use the UP/DOWN keys (to change the setting) and LEFT/RIGHT keys (to move to the next field) to set the hour (24-hr format only, "00"=midnight, "12"=noon) and minute, and then (on the lower row), the year, month and date.

Parameter	Settings (Bold=default)	Description
Field Scan	On, Off <i>(After On is selected): "A"</i> Start/Stop, "B" Start/Stop, Interval	Turns Field Scan (Time Lapse) recording mode on/off. When activated, Field Scan forces the camera to take photos or videos even when it is not triggered by a nearby live animal, useful for constant monitoring of an area that might be far away from the camera. The user can set the start and stop times for up to two independent "blocks" of Field Scan recording, as well as the interval time between each photo/video. To ensure correct operation, avoid setting overlapping start/stop times for Field Scan A and B. Please read the "Field Scan 2x..." section of this manual for details on using this feature. NOTE: If the "Camera Mode" parameter is set to "Day" or "Night" operation only, that will take priority over your Field Scan settings. Set Camera Mode to "24HR" if you are setting day and night Field Scan start and/or stop times.
Coordinate Input	Off , On <i>See "Using the Setup Menu Input Screens"</i>	Allows the user to input latitude and longitude coordinates for the camera's location. This data will be embedded in the files saved on the camera's SD card (if "On" is selected). This makes it possible to see each camera's location as a "pushpin" on Google Earth maps when reviewing a folder full of photos from multiple cameras, or use other "geotag" capable software (Picassa, etc).

Parameter	Settings (Bold=default)	Description
Video Sound <i>(only affects video clips in Video or Hybrid modes)</i>	On , Off	Select "On" to record audio along with the video when the camera is set to video mode (saved file sizes will be slightly larger).
Default Set	Cancel , Execute	Select "Execute" and press OK to restore all parameters to the original factory default settings. If the camera is behaving oddly and you think you may have changed the setting for something accidentally (but aren't sure which one), this will reset all parameters to their most commonly used or "generic" settings.

USING THE SETUP MENU INPUT SCREENS

Camera Name Input

After selecting the Camera Name parameter (the only setting is "Input"), press **OK**. If necessary, delete the previous or default name by pressing the **RIGHT** key until the backspace symbol (←) (located between letters "A" & "B", also between "j" & "k") is highlighted, then keep pressing **OK**. Select (highlight) each alphanumeric character you want, using the **LEFT/RIGHT** keys, and pressing **OK** after each one to set it. When finished naming the camera, press **MENU** to save the name to memory.

Coordinate Input

After selecting the Coordinate Input parameter, press **UP** or **DOWN** to select the On setting and press **OK**. The latitude and longitude for any location where you plan to place the camera can be obtained at many websites, for example: <http://itouchmap.com/latlong.html>. You can enter a nearby street address, just zip code, or use the various types of maps to locate the approximate position. The format you will need to use to enter the coordinates in the NatureView HD Cam menu screen is shown below:

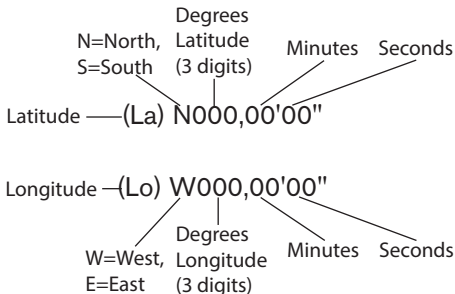

Note: You may see "negative" latitude or longitude coordinates online. These designate South latitudes and West longitudes. US/Canada locations will have North (+) latitude coordinates and West (-) longitude coordinates.

MOUNTING AND POSITIONING

THE NatureView HD Cam

Mounting

After you've set up the camera's parameters to your personal preferences at home or in your truck, you're ready to take it outside and slide the power switch to "ON". When setting up the **NatureView HD Cam** for scouting wildlife or other outdoor applications, you must be sure to mount it in place correctly and securely. We recommend mounting the **NatureView HD Cam** on a sturdy tree with a diameter of about 6 in. (15cm). To get the optimal picture quality, the tree should be about 16-17 ft. (5 meters) away from the place to be monitored, with the camera placed at a height of 5-6.5 ft. (1.5~2 m). Also, keep in mind that you will get the best results at night when the subject is within the ideal flash range, no farther than 60' (19m) and no closer than 10' (3m) from the camera.

To capture close-up images at much shorter ranges, one of the included close-up lenses may be attached to the primary lens (*see below*). To avoid the potential for moisture condensation inside the primary lens, drop one of the provided "O-ring" rubber seals inside the lens shade before installing the close-up lens. Then screw the close-up lens in place over the primary lens (only one at a time may be installed). The close-up lenses change the minimum focus distance to either 60cm (23.5") or 46cm (18").

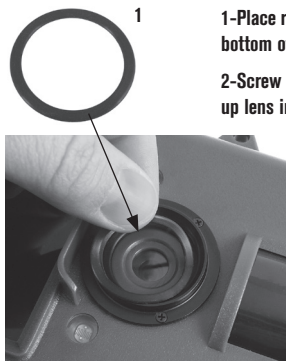

It is not possible for the camera to focus on subjects at normal long ranges when a close-up lens is in place—be sure to remove the close-up lens when you again use the camera at normal ranges. Experimentation is recommended to determine the best location of the camera for optimum results when using the accessory close-up lenses. Set the "LED Control" parameter in the menu to "Low" when using either close-up lens.

There are two ways to mount the **NatureView HD Cam**: using the provided adjustable web belt, or the tripod socket.

- 1. Using the adjustable web belt:** *Fig. 5* illustrates using the web belt on the **NatureView HD Cam**. Push one end of the belt through the two brackets on the back of the **NatureView HD Cam**. Thread the end of the strap through the buckle. Fasten the belt securely around the tree trunk by pulling the end of the strap firmly so there is no slack left. *Note: it is not possible to use a cable lock (in the upper part of the bracket) and the web belt at the same time.*
- 2. Using the tripod socket:** The camera is equipped with a socket at the bottom end to enable mounting on a tripod or other mounting accessories with a standard 1/4-20 thread.

Fig. 5: Attaching the Belt

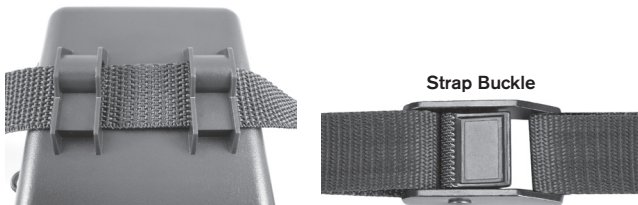

Two optional mounting accessories, a "Bear Safe" metal camera box (Model# 119654C) and Deluxe Tree Bracket (Model# 119652C) are also available—please see your Bushnell dealer or website for more details.

Sensing Angle and Distance Test

To test whether the **NatureView HD Cam** can effectively monitor the area you choose, this test is recommended to check the sensing angle and monitoring distance of the **NatureView HD Cam**. To perform the test:

- Switch the **NatureView HD Cam** to the **SETUP** mode.
- Make movements in front of the camera at several positions within the area where you expect the wildlife or subjects to be. Try different distances and angles from the camera.
- If the motion indicator LED light blinks, it indicates that position can be sensed. If it does not blink, that position is outside of the sensing area.

The remote color viewer may also be used to accurately aim and position the camera. See *pg. 29* for details.

The results of your testing will help you find the best placement when mounting and aiming the **NatureView HD Cam**. The height away from the ground for placing the device should vary with the animal size appropriately. In general, 3 to 6 feet is preferred.

You can avoid potential false triggers due to temperature and motion disturbances in front of the camera by not aiming it at a heat source or nearby tree branches or brush (especially on windy days).

Switching ON the Camera

Once you switch to the **ON** mode, the motion indicator LED (red) will blink for about 10 seconds. This gives you time to close and lock the front cover of the **NatureView HD Cam** and then walk away. During this time, the motion indicator LED will blink red continuously. After it stops blinking, the PIR is active, and any motion that is detected by it will trigger the capture of photos or videos as programmed in the SETUP Menu. Be sure you have read the descriptions of the Capture Number, Video Length, Interval and Sensor Level parameters. Please note, the PIR is strongly sensitive to ambient temperature. The greater the temperature difference between the environment and your subject, the farther the possible sensing distance. The average sensing distance is about 45 ft.

Before leaving the camera unattended, please check for the following:

- Are the batteries or DC power supply inserted/connected with correct polarity and is the power level is sufficient?
- Does the SD card have sufficient available space and is its write-protection (lock) switch off?
- Is the Power switch in the **ON** position? (do not leave it in **SETUP**).

USING THE REMOTE COLOR VIEWER

Your NatureView HD Cam includes a handheld remote Color Viewer, which can be used to view the live image from the lens, ensuring that the camera has been positioned and aimed correctly so that your intended subject will be captured.

The Viewer will also display the menu settings during the setup process, and can be used in the field to review photos/videos that have been stored on the SD card.



Before using the Viewer:

- Slide open the battery compartment on the back of the Viewer and install 2 x AA batteries (alkaline or lithium-do not mix types), with the flat (-) end of each battery in contact with the springs. Slide the battery compartment cover back into place.
- Connect the provided cable between the jack on top of the Viewer and the “Viewer” jack on the camera (next to the SD card slot). Switch the camera to “SETUP”.
- If the Viewer display does not activate, press the power button on the top right side of the Viewer. To turn off the Viewer, press the power button again.

To check final camera aim/position with the Viewer:

To view the live image after the camera has been set to “ON”, and mounted in place with the control panel closed and latched, simply plug the cable from the top of the Viewer into the exposed “Viewer” jack on the bottom of the camera. If the Viewer is powered on, it should display the image from the lens. Aim the camera while monitoring the Viewer so that it is in position to capture the desired subject or area. When finished, disconnect the Viewer by pulling the cable out of the “Viewer” jack, and the camera will begin to capture images.

Using the Viewer in Camera Setup Mode:

For convenience, the Viewer may be attached to the inside of the camera’s battery compartment for hands free operation. Line up the round peg on the back of the Viewer with the large hole in the slot at the bottom of the battery compartment, then slide the Viewer to the left to secure it in place. To remove

the Viewer, slide it all the way back to the right and lift it up and out away from the camera.

The Viewer will normally display the live image from the lens when the camera is in SETUP mode. If you press the **MENU** key on the control panel, the Viewer will switch to displaying the settings/options for the Setup Menu (in fact, you can see all possible settings for each parameter).

On the remote color viewer, all the available settings for the currently displayed parameter are shown on one screen, with a checkmark next to the current setting (**a**). To change the setting, first use the **UP/DOWN** keys to highlight (select) the new setting you want (**b**), then press **OK** to “Execute” the actual change to the selected setting. The checkmark will appear next to your new setting to confirm this (**c**).

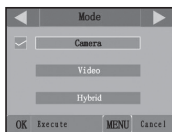

(a)

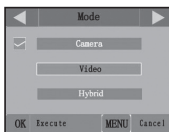

(b)

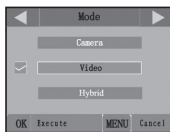

(c)

To use the connected Viewer to review photos/videos on the SD card:

Press the Replay (**OK**) key.

- Press the **UP/DOWN** arrow keys to select the previous or next image. Photos are indicated on the display by “JPG”.
- Press the Left arrow key to zoom in on an image (then use **UP/DOWN** to zoom in/out).
- Press **OK** to move around the image with the **UP/DOWN** and **LEFT/RIGHT** keys. Press **OK** again to exit and return to the normal image review.
- Press the Menu key to Delete the current image (or all images if you select that option). Press Menu again to cancel without deleting.
- To replay a video, after pressing the Replay (**OK**) key, press the **RIGHT** arrow key.

PLAYING BACK/DELETING THE PHOTOS/VIDEOS

After you have setup, mounted and activated your **NatureView HD Cam**, you will of course be eager to return later and review the images it has captured for you. There are several different ways this can be done.

Reviewing Images Directly From the SD Card

This is the most popular method of viewing images. Since unmounting the camera and taking it to your computer isn't very convenient, you may find it easier to just take the card out. By removing the SD card (swapping it for a new empty card if you like) and taking it to your home or campsite to view the images by using an SD card "reader" (*user supplied*) connected to your computer (some computers and TVs have a built in SD card slot), you can leave the camera in place ready to capture more images. Once connected, the card reader works the same way as described below-please read that section if you have any problem finding your files.

Reviewing Images Using the Color Viewer:

First, set up and connect the included handheld Color Viewer as described on *pg. 29*. A TV monitor or other viewing device with a standard composite video input (RCA jack) can also be used by connecting it to the A/V Out jack. Switch the camera to **OFF**, then to **SETUP**.



Cable from
"A/V Out"

Next:

- Press the Replay (**OK**) key.
- Press the **UP/DOWN** arrow keys to select the previous or next image. Photos are indicated on the display by "JPG".
- Press the Left arrow key to zoom in on an image (then use **UP/DOWN** to zoom in/out).
- Press **OK** to move around the image with the **UP/DOWN** and **LEFT/RIGHT** keys. Press **OK** again to exit and return to the normal image review.
- Press the **MENU** key to Delete the current image (or all images if you select that option). Press **MENU** again to cancel without deleting.
- To replay a video, after pressing the Replay (**OK**) key, press the **RIGHT** arrow key.

Reviewing Images by Connecting the Camera to a Computer

You can always unmount the entire camera from the tree and connect its USB port to a computer—it will be recognized as a “removable disk”, without the need to install any drivers or software. When using a PC (or Mac*) to view photos (or video clips*), first connect the device to the computer with the supplied USB cable. Then use commercial software with an image browser feature, or an image browser included with the PC’s operating system to view images saved on the SD card in the folder \DCIM\100EK113. Each new image or video will be numbered incrementally in order of the time it was captured. For example, you will see file names such as “EK0001.JPG” or “EK0001.AVI”, etc. Through the file format suffix you can distinguish whether the file is a still photo (with suffix .JPG) or a video (with suffix .AVI).

**video files may require additional software for viewing on a Mac.*

The **NatureView HD Cam** supports 3 kinds of file system formats, FAT12, FAT16, and FAT32. The default value is FAT16 to save photos and videos. Here are some related notes:

- You don’t need to be concerned about the file system format of the **NatureView HD Cam** unless your equipment has problems reading the SD card. If this happens, please format the SD card with the **NatureView HD Cam** or in your computer first and then insert the card into your **NatureView HD Cam** and try again.
- The default file system format of the **NatureView HD Cam** is FAT16, which most computers can read. If you format an SD card for the **NatureView HD Cam** in your computer, you should choose the file system format FAT16. Normally FAT16 is recommended unless you have another image viewer that uses FAT12 or FAT32 format.

Deleting Photos or Videos

If you see a photo or video during playback on the Color Viewer or video monitor that you want to delete, it can be done easily without leaving **SETUP** mode:

- Press the **MENU** key. You will see the first “Delete” screen, which lets you select the option to delete only the currently displayed photo/video, or all photos/videos (*see below*).
- Highlight the “Delete Current” or “Delete All” option, then press **OK**.
- Next, select “**Yes**” and press **OK** to erase only the last displayed photo

or video (if you selected “Delete Current”), or every photo and video file on the card (if you selected “Delete All”)-or select **“No”** and press **OK** to cancel the operation without deleting any files.

NOTE: *after deleting a picture or a video file, the deleted files can't be restored! It is also possible to delete all files from the card by using the Format parameter (see pg. 22).*



DOWNLOADING THE PHOTOS/VIDEOS

To download your photos/videos to a PC or Mac*, first make sure the **NatureView HD Cam** power switch is in the **OFF** position. Connect the supplied cable to the camera's USB port, then directly to a main USB port on your computer-do not use front panel/keyboard USB ports or unpowered "hubs".

The **NatureView HD Cam** will be recognized as a standard "USB Mass Storage" device (this may take several seconds the first time you connect it). If you would rather leave your camera in the woods and just pull its SD card out, an SD card reader works the same way as described in this section once the card is inserted and the reader is connected to your computer.

With Windows XP or later, you can then simply use the options in the pop-up window to copy, view, or print your photos (*right*).

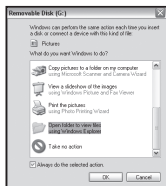

On all Windows OS, the **NatureView HD Cam** will also be listed as a "Removable Disk" if you open the "My Computer" window (on Macs, an icon will appear on your desktop). The **NatureView HD Cam**'s photo files are named "EK0001.JPG" etc, and are located in the "DCIM\100EK113" folder on this "Removable Disk". Video file names will end with ".AVI". You may copy the photos/videos to your hard drive as you would any file-just copy/paste or drag the file names or icons to your drive or desktop.

After the photos are copied to your hard drive, you can disconnect the **NatureView HD Cam**. (On Mac computers, drag the "disk" that appeared on your desktop when the camera was connected into your Trash to "eject" it before disconnecting.) The .JPG format photo files from the **NatureView HD Cam** may be viewed and edited with any photo software you choose to use. The .AVI video files may be viewed with the Windows Media Player on PCs with Windows 7. If your computer is running an older version of Windows, or you are on a Mac, and you don't already have a compatible video player, you can download a free version of the DivX player from <http://www.divx.com/>.

TROUBLESHOOTING / FAQ

Camera takes continuous images of no subject

A camera has what is known as a “false trigger” if the PIR sensor thinks that there is motion and heat in front of the camera lens when there is no subject in the image. These “False Triggers” are the result of placing the camera in an environment where there is motion associated with tree branches creating motion in front of the camera or an area where there is high heat in the foreground and any motion from wind could set off the camera. Setting a camera up over water is also a potential cause for this issue. To remedy this situation:

1. Try moving the camera to an area that does not have any of these issues or try changing the sensor level on the menu settings.
2. If the camera continues to take images when there is no subject in them, try placing the camera in an inside environment and aiming at a location where there is no motion.
3. If the camera continues to show issues, then there is probably an electronic component issue. If this is the case, please contact our customer service to send the camera back for repair.

Battery life is shorter than expected

1. Battery life will vary with operating temperature and the number of images taken over time. Typically, the **NatureView HD Cam** will be able to capture several thousand images before the batteries die.
2. Check to make sure you have used new alkaline or lithium batteries. **Bushnell recommends using a full set of Energizer® Lithium AA batteries in your NatureView HD Cam model to obtain maximum battery life.**
3. Make sure that the power switch was turned to the “On” position and that the camera was not left in “Setup” mode while in the field.
4. Make sure that you are using a good quality name brand SD card in your camera. **Bushnell recommends SanDisk® brand SD Cards up to 32GB (Ultra® or Extreme® series for HD video).** Our experience indicates that poor quality SD cards can sometimes reduce your **NatureView HD Cam** battery life.

Camera stops taking images or won't take images

1. Please make sure that the SD card is not full. If the card is full, the camera will stop taking images.

2. Check the batteries to make sure that they are new alkaline or lithium AA batteries. ***See note above about short battery life.***
3. Make sure that the camera power switch is in the “On” position and not in the “Off” or “Setup” modes.
4. Make sure that you are using a good quality SD card in your camera. **Bushnell recommends SanDisk® SD Cards up to 32GB (Ultra® or Extreme® series for HD video).**
5. If the SD card has its write protect switch in the lock position, the camera will not take images.
6. If you have used an SD card in another device before inserting it in your **NatureView HD Cam**, you might want to try formatting the card using the “Format” parameter in Setup mode (make sure you have backed up any important files first, as formatting will erase all previous files). In some cases, other devices may change the formatting of the SD card so that it will not work properly with the **NatureView HD Cam**.

Camera won't power up

1. Make sure that you have installed at least 4 batteries (the required minimum #) in the battery compartment, starting at the top, filling battery spaces 1-4 with no “gaps”.
Bushnell recommends using a full set of 12 Energizer® Lithium AA batteries in your NatureView HD Cam.
2. Make sure that the batteries are installed correctly, observing proper polarity. Always place the negative (flat) end of each battery in contact with the spring side of its slot inside the camera.
3. After moving the switch from “Off” to “Setup” or “On”, make sure that the switch is correctly in position to ensure the proper mode (avoid positions “between” two modes).
4. Do not move the switch directly from “On” to “Setup”—always move the switch all the way down to “Off” first, then back up to “Setup”.

Still Photo and/or Video Quality Problems

1. *Night photos or videos appear too dark*
 - a. Check the battery indicator icon to see if battery power is full. The flash will stop operating near the end of the battery life.
 - b. You will get the best results when the subject is within the ideal flash range, no farther than 60' (19m). Subjects may appear too dark at greater distances.
 - c. Please note that when the Capture Number parameter is set higher

than "1 Photo", or with very short Interval settings, some images may appear darker than others due to the quick response and rapid retriggering of the camera, allowing less time for the flash to fully recharge before firing again.

d. Make sure "LED Control" in the setup menu is set to "High" to ensure maximum output. You can also try setting "NV Shutter" in the menu to "Low" (slower shutter speed=brighter images, with tradeoff of increased blur if subject moves rapidly).

2. *Daytime photos or videos appear too dark*

a. Make sure that the camera is not aimed at the sun or other light sources during the day, as this may cause the auto exposure to produce darker results.

3. *Night photos or videos appear too bright*

a. If the subject is close to the camera (less than 10ft/3m), change the LED Control parameter in the Setup Menu to "Medium" or "Low".

4. *Daytime photos or videos appear too bright*

a. Make sure that the camera is not aimed at the sun or other light sources during the day.

5. *Photos with streaked subject*

a. In some cases with low lighting conditions and fast moving subjects, the 8MP or 14MP resolution settings may not perform as well as the 3MP setting.

b. If you have multiple images where fast moving subjects produce streaks on the photo, try the 3MP setting instead.

c. Set "NV Shutter" to "High" to minimize motion blur.

6. *Red, green or blue color cast*

a. Under certain lighting conditions, the sensor can become confused resulting in poor color images.

b. If this is seen on a consistent basis, then the sensor may need servicing. Please contact Bushnell customer service.

7. *Short video clips—not recording to the length set*

a. Check to make sure that the SD card is not full.

b. Make sure that the camera has good batteries in it. Near the end of the battery life, the camera may choose to record shorter video clips to conserve power.

c. When LED Control is set to "High" and camera is in Video mode, the maximum available video length is 15 seconds to avoid potential overheating of batteries and/or electronic components.

Date/Time Stamp not appearing on images

1. Make sure that the "Time Stamp" parameter is set to "On".

Photos Do Not Capture Subject of Interest

1. Check the "Sensor Level" (PIR sensitivity) parameter setting. For warm temperature conditions, set the Sensor Level to "High" and for cold weather use, set the sensor for "Low". For variable weather, use "Auto".
2. Try to set your camera up in an area where there is not a heat source in the camera's line of sight.
3. In some cases, setting the camera near water will make the camera take images with no subject in them. Try aiming the camera over ground.
4. Try to avoid setting the camera up on small trees that are prone to being moved by strong winds.
5. Remove any limbs which are right in front of the camera lens.

PIR Sensor LED Flashes/Doesn't Flash

1. When the camera is in the "Setup" mode, a special LED on the front of the camera will flash when it senses motion. This is for setup purposes only and will help the user aim the camera.
2. During use, the LED will not flash when the camera takes an image. This is to help keep the camera hidden from wildlife.

LCD Screen Issues

1. *LCD screen powers on but no text is present.*
 - a. After moving the switch from "Off" to "Setup" or "On", make sure that the switch is correctly in position to ensure the proper mode (avoid positions "between" two modes).
 - b. Do not move the switch directly from "On" to "Setup"-always move the switch all the way down to "Off" first, then back up to "Setup".
2. *LCD screen shows a faint black line after turning from "Setup" to "On".*
 - a. The LCD will turn off when you slide the switch to the "On" position. In some cases, this black line will appear and then fade in about 1 second. This is normal and the camera will function properly.
3. *Screen comes on but then powers off*
 - a. Make sure that you have installed the SD card correctly.

Camera won't retain settings

1. Make sure that you have been saving the changes to any parameter

settings that you made while in Setup mode, by pressing **“OK”** after changing the setting. If you don't save your new setting after changing it, the camera will continue to use the original default setting for that parameter.

Moisture or Ants Inside Camera

1. To ensure humidity or rain is kept out of the camera, secure the DC In plug firmly in place.
2. Ants can be attracted by low level electronic vibrations, and enter through any gaps between the exterior and interior of the camera. Make sure the DC In plug is securely attached.

Field Scan (Time Lapse) not working properly

1. Make sure that the stop and start times of Field Scan "A" and "B" do not overlap (for example, do not set the start time of "B" to 8AM if the stop time of "A" is 10AM).
2. When using Field Scan in video mode, the smallest interval time available is 5 min, to avoid potential overheating of the batteries and electronic components, which could cause operational failure or damage to the camera. In still photo mode, a 1 min. Interval can be set.

Difficulty removing the batteries

1. Before removing the batteries from the NatureView HD Cam you can simply remove the battery compartment insert bar by grasping it in the middle and lifting out. This will give you easier access to the batteries. After removing them, you can replace the battery compartment insert bar by inserting one side into the battery compartment wall and flexing the insert until you can place the second side of the bar into the opposite wall of the battery compartment. Make sure that the bar is seated securely. The bar should be inserted with the text/numbers printed on the insert facing correctly up so that you can read them. Make sure that the insert bar is inserted correctly inside the battery compartment before replacing batteries.

Photos/Videos are out of focus

Make sure a close-up lens has been attached (for close range operation) or removed (for normal range operation).

Do not mix old and new batteries.

Do not mix battery types-use ALL lithium or ALL alkaline.

Rechargeable batteries are not recommended.

TECHNICAL SPECIFICATIONS

Image Sensor	5 Megapixel Color CMOS
Maximum Pixel Size	4416 x 3312 (14 MP)
Lens	F = 3.1; FOV=50°; Auto IR-Cut-Remove (at night)
IR-Flash Range	Selectable (Low/Med/High), up to 60'(19m) on High
Display Screen	Std B&W Display: 24x32mm(1.5") ; Color Viewer Display: 32x42mm (2.4")
Memory Card	SD or SDHC Card, Maximum capacity 32GB (<i>Class 6 or higher for 1280x720 or 1920x1080 HD video</i>)
Internal RAM	32MB
Picture Size	14MP = 4416x3312*; 8MP = 3264x2448*; 3MP = 2048x1536 (*14MP/8MP via software interpolation)
Video Size	1920x1080 (widescreen), 1280x720 (widescreen), or 640x360 (widescreen) pixels per frame at 20-30 fps (Day) / 15-20 fps (Night)
PIR sensitivity	Hyper PIR with 4 sensitivity settings: Low/Normal/High/Auto
Operation	User selectable: 24 Hour, Day only, or Night only (based on ambient light level)
Response Time	0.2 second
Triggering Interval	1 sec. - 60 min. programmable
Shooting Numbers	1 – 3 programmable
Video Length	5-60sec. programmable
Power Supply	12x AA batteries recommended, 4xAA as emergency power
Stand-by Current	< 0.2mA (<7mAh/day)
Power Consumption	250mA (+1300mA when all LEDs fire)
Night Vision Shutter Speed	User selectable (High/Med/Low)-affects night (NV) photos/videos only
Interface	A/V out (NTSC/PAL); USB; SD card holder; 6V DC external
Security	Strap; ¼-20 attachment
Operating Temperature	-20 - 60°C (Storage temperature: -30 - 70°C)
Operating Humidity	5% - 90%

ONE YEAR LIMITED WARRANTY

Your Bushnell product is warranted to be free of defects in materials and workmanship for one year after the date of purchase. In the event of a defect under this warranty, we will, at our option, repair or replace the product, provided that you return the product postage prepaid. This warranty does not cover damages caused by misuse, improper handling, installation, or maintenance provided by someone other than a Bushnell Authorized Service Department.

Any return made under this warranty must be accompanied by the items listed below:

1. A check/money order in the amount of \$10.00 to cover the cost of postage and handling
2. Name and address for product return
3. An explanation of the defect
4. Proof of Date Purchased
5. Product should be well packed in a sturdy outside shipping carton, to prevent damage in transit, with return postage prepaid to the address listed below:

IN U.S.A. Send To:

Bushnell Outdoor Products
Attn.: Repairs
9200 Cody
Overland Park, Kansas 66214

IN CANADA Send To:

Bushnell Outdoor Products
Attn.: Repairs
140 Great Gulf Drive, Unit # B
Vaughan, Ontario L4K 5W5

For products purchased outside the United States or Canada please contact your local dealer for applicable warranty information. In Europe you may also contact Bushnell at:

Bushnell Germany GmbH
European Service Centre
Mathias-Brüggen-Str. 80
D-50827 Köln
GERMANY
Tel: +49 221 995568-0
Fax: +49 221 995568-20

This warranty gives you specific legal rights.
You may have other rights which vary from country to country.

©2015 Bushnell Outdoor Products

Specifications and designs are subject to change without any notice or obligation on the part of the manufacturer.

FCC COMPLIANCE STATEMENT:

This equipment has been tested and found to comply with the limits for a Class B digital device, pursuant to part 15 of the FCC Rules. These limits are designed to provide reasonable protection against harmful interference in a residential installation.

Operation is subject to the following two conditions: (1) This device may not cause harmful interference, and (2) this device must accept any interference received, including interference that may cause undesired operation.

This equipment generates, uses and can radiate radio frequency energy and, if not installed and used in accordance with the instructions, may cause harmful interference to radio communications. However, there is no guarantee that interference will not occur in a particular installation. If this equipment does cause harmful interference to radio or television reception, which can be determined by turning the equipment off and on, the user is encouraged to try to correct the interference by one or more of the following measures:

- Reorient or relocate the receiving antenna.
- Increase the separation between the equipment and receiver.
- Connect the equipment into an outlet on a circuit different from that to which the receiver is connected.
- Consult the dealer or an experienced radio/TV technician for help.

The device does not contain any user-serviceable parts. Repairs should only be made by an Authorized Bushnell repair center. Unauthorized repairs or modifications could result in permanent damage to the equipment, and will void your warranty and your authority to operate this device under Part 15 regulations.

The shielded interface cable which is provided must be used with the equipment in order to comply with the limits for a digital device pursuant to Subpart B of Part 15 of FCC Rules.



Disposal of Electric and Electronic Equipment

*(Applicable in the EU and other European countries
with separate collection systems)*

This equipment contains electric and/or electronic parts and must therefore not be disposed of as normal household waste. Instead, it should be disposed at the respective collection points for recycling provided by the communities. For you, this is free of charge.

If the equipment contains exchangeable (rechargeable) batteries, these too must be removed before and, if necessary, in turn be disposed of according to the relevant regulations (see also the respective comments in this unit's instructions).

Further information about the subject is available at your community administration, your local waste collection company, or in the store where you purchased this equipment.

Bushnell®



NATUREVIEW® HD CAM

NOTICE D'UTILISATION

FRANÇAIS

Nos de modèle: 119740

05-15

REMARQUES IMPORTANTES

Félicitations, vous venez d'acquérir l'un des meilleurs piège photographique du marché ! Nous sommes très fiers de cet appareil photo et certains que vous en serez satisfait. Nous vous sommes très reconnaissants de votre choix et désirons gagner votre confiance. Veuillez vous référer aux remarques ci-dessous et aux instructions de cette notice d'utilisation pour vous assurer d'utiliser au mieux ce produit.

Si votre NatureView HD Cam Bushnell ne semble pas fonctionner correctement, ou si vous avez des problèmes de qualité avec les photos/vidéos, veuillez consulter la section Diagnostic / Questions Fréquemment Posées aux pages 79 à 84 de cette notice.

Les problèmes ont souvent une cause simple qui n'a pas été remarquée, ou demandent seulement un changement de réglage pour être résolus.

Si votre problème persiste après avoir essayé les solutions de la section Diagnostic / Questions Fréquemment Posées, nous vous recommandons de contacter votre revendeur Bushnell. Ce dernier se chargera de contacter le service après-vente Bushnell si nécessaire.

Bushnell vous recommande d'utiliser un jeu complet de 12 piles AA au lithium Energizer® avec votre modèle NatureView HD Cam pour bénéficier d'une autonomie maximale.

**Ne mélangez pas des piles ayant déjà servi avec des piles neuves.
Ne mélangez pas différents types de piles. N'utilisez QUE des piles au lithium ou QUE des piles alcalines. Les piles rechargeables ne sont pas recommandées.**

Pour les appareils NatureView HD Cam, Bushnell recommande l'utilisation des cartes SanDisk® SD et SDHC (jusqu'à 32 Go de capacité, gammes Ultra® ou Extreme® pour vidéo HD).

INTRODUCTION

À propos du NatureView HD Cam

Le **NatureView HD Cam** de Bushnell est un appareil photo d'observation de la faune. Il peut être déclenché par tout mouvement d'animal dans un endroit donné, repéré par un détecteur de mouvement ultrasensible à capteur infrarouge passif, puis prendre des photos de haute qualité (photos pouvant atteindre 14 MP par interpolation), ou des séquences vidéo HD (1080 p).

Le **NatureView HD Cam** consomme très peu d'électricité (moins de 0.2 mA) en mode stand-by (surveillance). Ceci signifie qu'il peut fournir jusqu'à six mois d'autonomie en mode stand-by lorsqu'il est alimenté par huit piles alcalines AA, et jusqu'à douze mois avec des piles AA au lithium. Une fois qu'un mouvement est détecté dans la zone surveillée, l'appareil photo numérique se déclenche automatiquement (généralement dans la seconde qui suit) pour prendre des photos ou des séquences vidéo selon la configuration établie au préalable. Le **NatureView HD Cam** est équipé de LED infrarouges intégrées (LED noires totalement invisibles) qui fonctionnent comme un flash afin de fournir des photos ou des vidéos (en noir et blanc) nettes même dans l'obscurité. L'appareil peut également prendre des photos ou des vidéos en couleur lorsque la lumière du jour est suffisante. Le **NatureView HD Cam** est conçu pour être utilisé à l'extérieur et résiste à l'eau et à la neige.

Votre appareil de surveillance numérique fait partie de la dernière génération de **NatureView HD Cams** Bushnell et propose de nombreuses fonctions, nouvelles ou améliorées, notamment :

- Sensibilité infrarouge passive automatique: l'appareil surveille la température ambiante et ajuste automatiquement le capteur / signal de déclenchement afin qu'il soit plus sensible aux faibles variations quand il fait chaud, et moins sensible quand il fait froid.
- Hyper Vision nocturne: le flash à LED infrarouge possède désormais une plus grande portée, un rendu plus lumineux et une meilleure couverture pour de meilleures images de nuit.
- Mode Field Scan 2x : La fonction « intervalle de temps » introduite dans les modèles précédents a été améliorée grâce à l'ajout d'une option permettant un second groupe d'enregistrement ayant ses propres temps de démarrage et d'arrêt. Les signaux de déclenchement provoqués par l'activité alentour continueront à générer des photos / vidéos supplémentaires, indépendamment du mode Field Scan activé.

- Fonction de géomarquage GPS : elle permet à l'utilisateur de saisir la latitude et la longitude de l'emplacement du NatureView HD Cam, qui seront ensuite intégrées à chaque fichier photo. Ce système permet à Google Earth, Picassa et à d'autres logiciels compatibles avec le géomarquage d'afficher automatiquement une carte indiquant les lieux / sites des prises de vue lors de leur visionnage sur un ordinateur. Fonction particulièrement utile pour ceux qui placent des **NatureView HD Cams** à de multiples endroits pour surveiller des zones vastes ou éloignées les unes des autres.
- Mode Multi Flash (contrôle des LED): il évite les photos au flash surexposées dans les gros plans.
- Mode Hybrid Capture (Saisie hybride) – permet des prises photo et vidéo en même temps, à chaque déclenchement. Différents paramètres sont disponibles pour les deux, allant jusqu'à un haut niveau de résolution.
- NV Shutter (Obturateur pour la vision nocturne) – l'utilisateur peut sélectionner la vitesse d'obturation pour la prise d'images pendant la nuit, permettant ainsi de contrôler la luminosité et de figer tout mouvement.

FACE AVANT

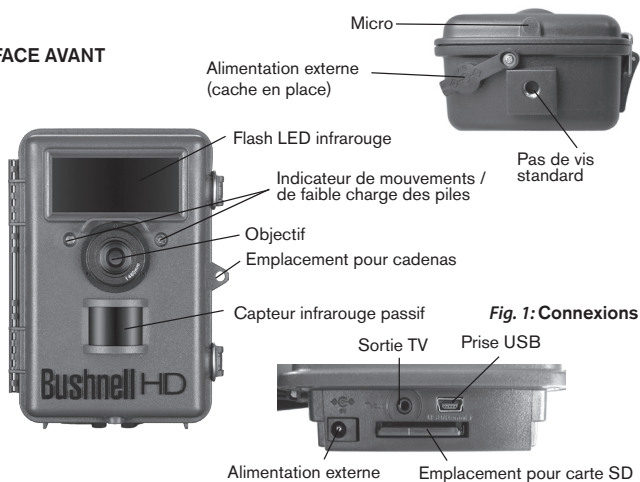

FACE INTERNE

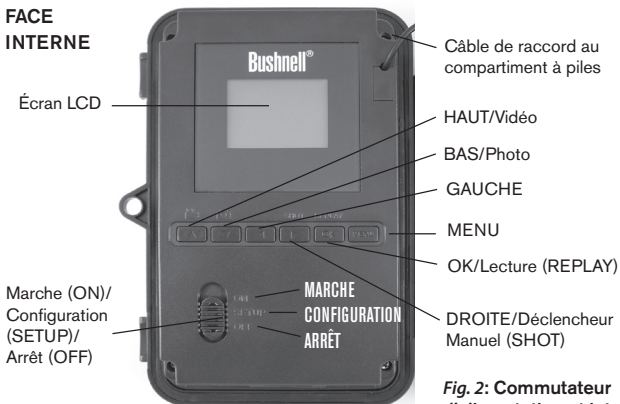

Fig. 2: Commutateur d'alimentation et interface de contrôle à six touches

- Le mode Camera Operating (Fonctionnement de l'appareil) peut être réglé sur Day only (Jour uniquement), Night only (Nuit uniquement), ou 24 HRs (24 h).
- Capacité de mise au point rapprochée avec lentilles interchangeables incluses (25 cm/46 cm)

Et bien d'autres fonctions comme la vidéo Full HD (1080 p) avec audio, les formats écran large ou plein écran pour la prise de photos, l'impression du nom du piège photographique (défini par l'utilisateur) avec les données actuelles comme la température, la phase de la lune et la pression atmosphérique.

Applications

Le **NatureView HD Cam** peut être utilisé comme piège photographie pour l'observation de la faune.

PRÉSENTATION DU NatureView HD Cam

Le **NatureView Cam** dispose des connexions suivantes afin d'être raccordé à des appareils externes: Port USB, port pour carte SD, sortie TV et alimentation externe (p. 46, Fig. 1).

Un commutateur d'alimentation à trois positions sert à sélectionner les modes d'opération principaux: **OFF (ARRÊT)**, **SETUP (CONFIGURATION)**, et **ON (MARCHÉ)** (p. 47, Fig. 2).

L'interface de contrôle à six touches sert principalement en mode **SETUP (CONFIGURATION)**, pour sélectionner les fonctions et paramètres opérationnels. Comme indiqué à la Fig. 2, ces touches sont : **HAUT**, **BAS**, **GAUCHE**, **DROITE**, **OK** et **MENU**. Quatre de ces touches peuvent également servir pour une seconde fonction (raccourci opérations en mode **SETUP (CONFIGURATION)** en plus de leur fonction principale : La touche **BAS** peut servir à mettre l'appareil photo en mode Photo (icône appareil photo), et la touche **HAUT** sert à mettre l'appareil photo en mode Vidéo (icône caméscope). La touche **DROITE** sert également de bouton de déclenchement manuel (« SHOT ») de l'appareil photo et le bouton **OK** met l'appareil photo en mode lecture (« REPLAY »). Ces fonctions secondaires sont indiquées par des icônes ou un texte au-dessus de la touche comme le montre la Fig. 2.

INSTALLATION DES PILES ET DE LA CARTE SD

Avant de pouvoir utiliser votre **NatureView HD Cam**, vous devez d'abord installer des piles et insérer une carte SD. Même si cela ne vous prendra qu'une minute, vous devez prendre conscience de quelques remarques importantes concernant à la fois les piles et les cartes SD. Nous vous recommandons donc de prendre le temps de **lire les instructions et avertissements suivants**:

Mise en place des piles

Après avoir ouvert les deux loquets sur le côté droit du **NatureView HD Cam**, vous constaterez que la **NatureView HD Cam** possède douze emplacements pour les piles. Pour une autonomie maximale, il faut installer un jeu complet de piles. Le **NatureView HD Cam** peut également fonctionner avec seulement quatre piles installées dans les premiers compartiments (à partir du gauche, voir photo). L'autonomie de l'appareil est plus courte avec 4 piles, mais il fonctionne normalement. Si



l'indicateur de batterie faible clignote, retirez puis remplacez les 4 piles pour reprendre l'opération, ou insérez de nouvelles piles. Que vous utilisiez 4 piles ou un jeu complet, veillez à respecter la polarité de chaque

pile (pôle négatif ou « plat » en contact avec le long ressort de chaque emplacement).

Bushnell recommande d'utiliser un jeu complet de piles AA au lithium neuves (de la marque Energizer®) ou des piles AA alcalines. Nous recommandons de ne pas utiliser de piles rechargeables NiMh car leur faible voltage peut entraîner des problèmes de fonctionnement.

Il est également possible d'utiliser une batterie externe au plomb-acide d'une puissance de 6 volts ou un adaptateur secteur approprié - voir ci-dessous pour de plus amples renseignements.

Utilisation d'une source de courant externe (fournie par l'utilisateur)

En option, vous pouvez brancher une source de courant externe de 6V à la prise "Alimentation externe" (*p. 46, fig.1*) située sous le **NatureView HD Cam**. Il est recommandé d'utiliser une source d'électricité ayant une sortie de courant supérieure à 1,550mA. Cependant, lors d'une utilisation par temps clair, lorsque le flash n'est pas nécessaire, le **NatureView HD Cam** peut fonctionner avec beaucoup moins de courant (>400 mA). Veuillez utiliser un câble d'alimentation compatible (non fourni) pour brancher l'alimentation externe en c.c. à la prise d'alimentation du **NatureView HD Cam**, en respectant la polarité.

Remarque: La prise d'alimentation est une prise coaxiale d'alimentation en c.c. de 4,0x1,7 mm ayant une « borne » (broche interne) de polarité positive (Radio Shack P/N 274-1532 ou équivalent).

Si une source d'alimentation externe est branchée et des piles installées à la fois, le **NatureView HD Cam** sera alimenté par la source d'alimentation externe. Lorsque les piles faiblissent, le voyant indicateur LED bleu de faible charge des piles s'allumera, indiquant que les piles doivent être remplacées (*voir p. 46, « FACE AVANT »*). La DEL peut également clignoter lorsque 4 piles seulement sont insérées, en raison de la faible capacité des piles. Dans ce cas, insérez 12 piles neuves.

Insertion de la carte SD

Les **NatureView HD Cams** ont une mémoire interne de 32 Mo, ce qui

AVERTISSEMENT

Veillez à ce que l'alimentation de l'appareil soit sur OFF (ARRÊT) avant d'insérer ou de retirer la carte SD ou les piles.



correspond à 18 photos environ (à une résolution de 8MP). Ceci est pratique pour faire des essais et pour se familiariser avec l'appareil, mais vous voudrez sans doute laisser celui-ci seul pendant plusieurs jours, par conséquent l'emploi d'une carte SD est recommandé. Insérez la carte SD avant de commencer à utiliser l'appareil (le commutateur d'alimentation étant en position **OFF (ARRÊT)**). N'insérez pas ou n'enlevez pas la carte SD lorsque le commutateur d'alimentation est en position **ON (MARCHÉ)**.

Le **NatureView HD Cam** utilise une carte mémoire SD (Secure Digital) standard pour sauvegarder les photos (au format .jpg) et/ou les vidéos (au format .avi). Les cartes SD et SDHC (haute capacité) d'une capacité maximum de 32 Go sont supportées. Une carte SD haut débit (classe 6 ou supérieure) est recommandée si vous souhaitez utiliser les résolutions vidéo 1920 x 1080 ou 1280 x 720 (HD). Avant d'insérer la carte SD dans l'appareil, veuillez vous assurer que le curseur de protection contre l'écriture situé sur la carte SD est sur « off » (c'est-à-dire PAS en position « Lock »). Ce qui suit décrit comment insérer et enlever la carte SD :

- Insérez la carte SD dans l'emplacement pour carte, l'étiquette de la carte vers le haut (*voir ci-dessus*). Un « clic » indique que la carte est installée avec succès. Si le mauvais côté de la carte est vers le haut, vous ne pourrez pas l'insérer sans forcer-il n'y a qu'une seule manière d'insérer correctement les cartes. Si la carte SD n'est pas installée correctement, l'écran LCD n'affichera pas d'icône carte SD en mode **CONFIGURATION (SETUP)** (*un symbole de « cadenas » sera visible sur l'icône carte SD affichée après être passé au mode SETUP si la carte est verrouillée*). Il est recommandé de formater la carte SD en utilisant le paramètre « Format » du **NatureView HD Cam** avant de l'utiliser pour la première fois, spécialement lorsque la carte a été utilisée dans d'autres appareils (*voir la section « Formater » en page 64 pour de plus amples renseignements*).
- Pour retirer la carte SD, enfoncez-la tout d'abord légèrement. Vous allez alors entendre un clic qui indique qu'il est désormais possible de la retirer. N'essayez pas de la retirer sans avoir fait cette manipulation au préalable.

UTILISATION DU NatureView HD Cam

Une fois que vous avez préparé votre **NatureView HD Cam** en installant correctement les piles et une carte SD, vous pouvez simplement sortir,

l'attacher à un arbre, l'allumer et vous en allez - et il se peut que vous obteniez des photos superbes qui correspondent exactement à ce que vous recherchez. Toutefois, nous vous recommandons de prendre le temps de lire cette notice afin de comprendre les différents réglages possibles que propose votre appareil. Vous voudrez probablement régler au moins la date et l'heure pour qu'elles soient indiquées sur vos photos, apprendre comment configurer l'appareil pour qu'il prenne des séquences vidéos au lieu de photos si vous le désirez, et lire quelques suggestions concernant sa fixation à un arbre.

LES MODES MARCHÉ, ARRÊT ET CONFIGURATION

Le **NatureView HD Cam** a trois modes de fonctionnement de base:

- Mode **ARRÊT**: Commutateur d'alimentation en position **OFF**.
- Mode **MARCHE**: Commutateur d'alimentation en position **ON** (l'écran LCD est éteint).
- Mode **CONFIGURATION**: Commutateur d'alimentation en position **SETUP** (l'écran LCD est allumé).

Mode **ARRÊT (OFF)**

Le mode **ARRÊT** est le mode de « sécurité » permettant toute une série d'actions, par exemple, remplacer la carte SD ou les piles, ou transporter l'appareil. Vous utiliserez également le mode **ARRÊT** si vous connectez l'appareil à un port USB d'un ordinateur plus tard pour télécharger vos photos/vidéos. Et bien sûr, lorsque vous rangez ou n'utilisez pas l'appareil, vous le mettez sur **ARRÊT**. Veuillez remarquer que même en mode **ARRÊT** le **NatureView HD Cam** continue à consommer de l'électricité à un très bas niveau. Par conséquent, il est conseillé d'enlever les piles si vous êtes amené à ne pas utiliser l'appareil pendant une période prolongée.

Mode **MARCHE (ON)**

À n'importe quel moment après que les piles et la carte SD aient été insérées vous pouvez allumer l'appareil. Lorsque le commutateur d'alimentation sera placé en position haute, l'appareil sera en mode **MARCHE**. L'indicateur LED de mouvements (p.46, « *Face Avant* ») clignotera en rouge pendant environ 10 secondes. Cet intervalle vous laissera assez de temps pour fermer le couvercle avant du **NatureView HD Cam**, le verrouiller et quitter

Fig. 3 : Écran d'information du mode CONFIGURATION (SETUP)

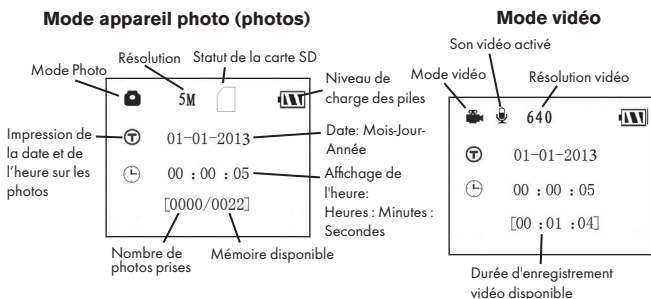

la zone surveillée. Une fois en mode **MARCHE**, aucun contrôle manuel n'est nécessaire ou possible (les touches de contrôle n'ont aucun effet). Le **NatureView HD Cam** prendra automatiquement des photos ou des vidéos (selon vos réglages) lorsqu'il est déclenché, c'est-à-dire quand le capteur infrarouge passif détecte de l'activité dans la zone qu'il couvre. Vous pouvez soit déplacer le commutateur d'alimentation directement du mode **ARRÊT (OFF)** au mode **MARCHE (ON)**, soit vous arrêter d'abord en position **CONFIGURATION (SETUP)** pour changer l'un des réglages ou plus, puis passer à **MARCHE (ON)** ensuite.

MODE CONFIGURATION (SETUP)

Dans le mode SETUP (configuration) vous pourrez vérifier et modifier les paramètres de la NatureView HD Cam à l'aide de son écran LCD intégré (ou de sa visionneuse en couleurs à distance-voir page 73). Ces réglages, accessibles depuis le menu **CONFIGURATION**, vous permettent de changer la résolution des photos ou des vidéos, l'intervalle de temps entre les photos, de choisir la fonction impression de la date et de l'heure sur les photos, etc. Le fait de déplacer le commutateur d'alimentation en position **CONFIGURATION (SETUP)** allumera l'écran LCD, et vous pourrez voir un écran d'information qui vous montrera combien de photos ont été prises, le niveau de charge des piles, si l'appareil est en mode photo ou vidéo, etc. (voir Fig. 3 ci-dessus).

REMARQUE : Actionnez toujours le commutateur d'alimentation du mode ARRÊT (OFF) vers le mode CONFIGURATION (SETUP). Il est possible que l'appareil se bloque s'il passe du mode MARCHÉ (ON) au mode CONFIGURATION (SETUP). Si cela se produit, mettez simplement le commutateur sur ARRÊT (OFF) puis poussez-le de nouveau vers le haut sur CONFIGURATION (SETUP).

Touches Raccourcis en mode CONFIGURATION (SETUP) :

Comme mentionné auparavant dans la partie « Présentation du NatureView HD Cam », quatre touches sous l'écran LCD servent de « raccourcis » de fonctions lorsque l'appareil est mis en mode **CONFIGURATION (SETUP)**, et à la condition que vous n'ayez pas appuyé sur la touche **MENU** :

- Appuyez sur la touche **HAUT** pour rapidement mettre l'appareil en mode Vidéo.
- Appuyez sur la touche **BAS** pour rapidement mettre l'appareil en mode Photo.
- Appuyez sur la touche **DROITE** pour déclencher une photo (ou une vidéo) manuellement. Ceci est utile pour tester l'appareil-veuillez à être en mode **CONFIGURATION (SETUP)**, appuyez sur la touche **DROITE**, et quelques secondes plus tard, une photo ou une séquence vidéo (selon le réglage de l'appareil) sera sauvegardée sur la carte SD (ou la mémoire interne si aucune carte n'est insérée). Le compteur « nombre de photos prises » en bas et à gauche de l'écran LCD augmentera d'une unité. Si l'écran indique « SD PROTECTED » lorsque vous appuyez sur la touche **DROITE (SHOT)**, mettez l'appareil sur **OFF (ARRÊT)**, retirez la carte SD et glissez le curseur de protection contre l'écriture situé sur la carte SD en position « off ».
- Appuyez sur la touche OK pour consulter (visionnage ou lecture) les photos/vidéos sur la visionneuse en couleurs à distance. *Voir pages 72-74 pour plus de détails.*

Utilisation du Menu CONFIGURATION (SETUP) pour changer les réglages

Le but principal du mode **CONFIGURATION (SETUP)** est de vous permettre de changer les réglages des paramètres de l'appareil (jusqu'à 20 configurations différentes !) pour que votre NatureView HD Cam fonctionne exactement comme vous le désirez. Vous ferez ceci en lançant le Menu **CONFIGURATION (SETUP)** et en appuyant sur les touches situées sous

l'écran LCD. Cet écran vous indiquera chaque paramètre et son réglage.

Changement des réglages des paramètres en Mode CONFIGURATION (SETUP)

De nombreux paramètres sont disponibles pour vous permettre de régler le **NatureView HD Cam** selon vos préférences. Pour changer le réglage d'un paramètre donné, vous devez d'abord passer au mode **CONFIGURATION (SETUP)**. Une fois que vous êtes dans ce mode, le fait d'appuyer sur la touche **MENU** vous permettra de sélectionner n'importe quel paramètre et changer son réglage. Le nom du paramètre et son réglage actuel sera affiché à l'écran LCD. Le fait d'appuyer sur la touche **DROITE** ou **GAUCHE** fait défiler vers le paramètre suivant ou précédent (la touche **DROITE** pour passer au paramètre suivant et la touche **GAUCHE** pour revenir au paramètre précédent), et le fait d'appuyer sur la touche **HAUT** ou **BAS** vous permet de sélectionner un réglage différent pour le paramètre actuellement affiché. Une fois que vous avez choisi votre nouveau réglage pour un paramètre, appuyez sur la touche **OK** pour sauvegarder le nouveau réglage. Lorsque vous avez fini de changer les réglages d'un ou de plusieurs paramètres, appuyez sur **MENU** de nouveau pour sortir du menu **CONFIGURATION (SETUP)**. Il est possible d'appuyer sur **MENU** chaque fois que vous désirez annuler un changement de réglage de paramètre après qu'un nouveau réglage ait été sélectionné (à condition que vous n'avez pas déjà appuyé sur **OK**). Après avoir réglé les paramètres selon vos préférences, veillez à déplacer le commutateur sur **ON (MARCHE)** pour pouvoir prendre des photos ou des vidéos. Aucune photo ne sera prise si le commutateur reste en position **CONFIGURATION (SETUP)** à moins que vous n'appuyiez sur la touche **DROITE/SHOT** après être sorti du menu. L'appareil s'éteindra automatiquement après quelques secondes si vous n'appuyez sur aucune touche.

Appuyez sur MENU



Appuyez sur BAS



Appuyez sur OK

EXEMPLES - Changer les réglages de certains paramètres courants

Dans les pages suivantes, vous trouverez des tableaux listant tous les paramètres existants du Menu **CONFIGURATION (SETUP)**, ainsi que leurs réglages possibles (ou plage de réglages), une description détaillée de ce

que contrôle le paramètre et le but des réglages. Si vous avez lu la section précédente détaillant comment sélectionner les paramètres et changer leurs réglages, vous devriez être en mesure de trouver le(s) paramètre(s) que vous désirez, et régler l'appareil selon vos préférences. Mais vous préférez peut-être pratiquer d'abord avec un exemple ou deux:

Pour changer le réglage de n'importe quel paramètre, commencez toujours en vous assurant que le commutateur est en position **CONFIGURATION (SETUP)**. Une fois que l'écran LCD s'allume, appuyez sur la touche **MENU**.

Le premier paramètre que vous verrez lorsque vous entrez dans le Menu SETUP (configuration) est « Mode ». Par défaut, il est réglé sur « Appareil photo » (photos). Pour passer au mode « Vidéo » (enregistrement de séquences vidéo), appuyez sur la touche **BAS** pour sélectionner le réglage « Vidéo ». Appuyez sur la touche **OK** pour appliquer ("Execute") le nouveau réglage que vous avez choisi pour ce paramètre.

Appuyez à présent sur la touche **DROITE** pour passer à un autre paramètre dans le menu. En appuyant trois fois, vous allez accéder à "Capture Number" (nombre de prises de vue). À l'aide des boutons **HAUT** et **BAS**, déplacez-vous dans les différents réglages disponibles puis appuyez sur **OK** pour enregistrer votre choix du nombre de photos prises par l'appareil à chaque déclenchement.

En appuyant sur le bouton **DROIT** jusqu'à atteindre le dernier élément du menu, vous aurez accès au paramètre "Default Set" (réglage par défaut). Mettez-le en surbrillance ou sélectionnez « Execute » (en utilisant **HAUT** ou **BAS**) et appuyez sur **OK** pour restaurer tous les paramètres (incluant les paramètres Mode et Vidéo que vous venez de changer il y a quelques minutes). Les réglages par défaut pour chaque paramètre sont indiqués en caractères gras dans les tableaux du Menu **CONFIGURATION (SETUP)** dans les pages suivantes.

Si vous choisissez de mettre le paramètre "time stamp" (impression date et heure) sur ON, cela commandera à l'appareil d'imprimer la date et l'heure sur chacune des photos qu'il prend. Dans ce cas, veillez donc bien à régler la date et l'heure en utilisant le paramètre "set clock" (réglage horloge).

Mode Field Scan (Balayage de champ 2x grâce à la fonctionnalité de déclenchement en direct)

Le Field Scan est une nouvelle fonction révolutionnaire pour le NatureView HD Cam de Bushnell, qui vous permet de surveiller une zone étendue en prenant des photos ou des vidéos à intervalle régulier. En position "On", le NatureView HD Cam prend une photo (ou une séquence vidéo) automatiquement à la fréquence de votre choix (par exemple, une toutes les cinq minutes) pendant une ou deux périodes de temps que vous aurez déterminées, chaque jour, **indépendamment des mouvements détectés**. La portée effective de la caméra est ainsi beaucoup plus importante qu'elle ne l'est normalement lorsque le déclenchement est produit par la détection d'un mouvement. C'est une excellente fonctionnalité permettant de couvrir une zone étendue avec un seul piège photographique.

Si un animal pénètre dans la zone couverte par le détecteur IR et provoque un déclenchement entre les intervalles que vous avez définis pour le Field Scan, la caméra prendra une photo ou enregistrera une vidéo comme elle le ferait normalement en fonction de vos autres réglages. Voici comment régler et utiliser le balayage de champ (veillez à d'abord régler l'heure actuelle de la caméra dans « Set Clock » (Réglage de l'horloge) afin que l'enregistrement de votre balayage de champ débute et se termine aux heures adéquates):

1. Placez l'interrupteur principal sur **CONFIGURATION (SETUP)**, puis appuyez sur **MENU**. Appuyez de manière continue sur la touche de **DROITE** pour faire défiler le menu de configuration jusqu'à atteindre Field Scan (Balayage de champ).
2. Appuyez sur le bouton **HAUT** pour sélectionner On, puis appuyez sur **OK (Etape 1, pg 58)**. "A" représente la première période de temps que vous pouvez définir (une seconde période plus tard dans la journée, "B", peut être également configurée si vous le souhaitez). Appuyez sur **OK (Etape 2)**. Ceci vous amène à l'écran dans lequel vous allez définir les horaires de démarrage et d'arrêt, qui déterminent, pour chaque jour, à quel moment l'enregistrement du balayage de champ débute et s'arrête. Vous pouvez régler ces horaires à l'heure et à la minute près, pour une plage qui peut couvrir d'une minute à 24 heures.
3. Réglez les horaires de démarrage [Start] et d'arrêt [Stop], en commençant par l'heure de démarrage, au moyen des touches de réglage **HAUT/BAS (Etape 3)**. L'horloge est réglée sur une base de 24 heures, ou "00h" = minuit, "12h" = midi, etc. Pour vous déplacer vers le réglage suivant, appuyez sur le bouton **DROITE**, changez les minutes de l'heure de démarrage à l'aide de **HAUT/BAS**, puis déplacez-vous sur les réglages de l'heure et des minutes

de l'heure d'arrêt.

4. Quand vous avez réglé les minutes de l'heure d'arrêt, appuyez sur **OK** pour confirmer le réglage de la première période d'enregistrement du balayage de champ. Si vous le souhaitez, vous pouvez créer une seconde période d'enregistrement en appuyant sur le bouton **BAS** pour sélectionner "B" (**Etape 4**), puis appuyez sur **OK** et suivez le même procédé pour régler les heures de démarrage et d'arrêt du balayage de champ pour la période "B" (**Etape 5**). Par exemple, vous pouvez configurer la période "A" pour un balayage de champ à l'aube de 6h à 8h, et une période "B" pour des prises de vue entre 17h30 et 19h. Dans ce cas, il n'y aura aucun enregistrement via balayage de champ entre 8h et 17h30 et entre 19h et 6h.
5. Après avoir réglé les heures de démarrage/d'arrêt de la période "A" et/ou "B", appuyez sur **OK** puis sur les boutons **BAS** ou **HAUT** pour sélectionner "Interval" (fréquence) et enfin sur **OK** (**Etape 6**). Ce paramètre "Interval" (fréquence) vous permet de définir à quelle fréquence une photo ou une vidéo est prise pendant les périodes configurées précédemment. Vous avez le choix entre 60 minutes, 30 minutes, 15 minutes, 5 minutes (réglage par défaut) ou 1 minute (en mode photo uniquement). Utilisez les boutons **HAUT/BAS** pour sélectionner votre valeur, puis appuyez sur **OK** pour la sauvegarder (**Etape 7**). Notez que pour les vidéos, "Interval" est indépendant de la durée de la vidéo. Il s'agit de la fréquence à laquelle les vidéos sont enregistrées, et non pas de la longueur de chacune.
6. Voici un exemple de fonctionnement de la caméra, sur la base des réglages de balayage de champ suivants :

Field Scan : On

Période A :

[Start] : 6:00

[Stop] : 8:00

Période B :

[Start] : 17:30

[Stop] : 19:00

Interval : 15M

Remarque : pour garantir le bon fonctionnement de l'appareil, veillez à ce que les périodes A et B de balayage de champ ne se chevauchent pas au moment de régler les horaires de démarrage et d'arrêt. Aussi, lorsque le paramètre du mode Camera mode (Mode appareil photo) est réglé sur « Day » (fonctionnement de jour uniquement) ou sur « Night » (fonctionnement de nuit uniquement), il aura la priorité sur les paramètres du mode Field Scan. Réglez le mode Appareil photo sur « 24HR » (24 h) si vous paramétrez les temps de démarrage et/ou d'arrêt du mode Field Scan, pour le fonctionnement de jour et de nuit.

Selon ces réglages, l'appareil prend une photo (ou une vidéo, s'il fonctionne dans ce mode) toutes les 15 minutes, à partir de 6h jusqu'à la fin de la période "A" du balayage de champ à 8h. Le même jour, l'appareil va à nouveau prendre une photo ou une vidéo toutes les 15 minutes de 17h30 à 19h (pendant la période "B" du balayage de champ). Le lendemain, l'appareil

recommencera à prendre une photo ou une vidéo toutes les 15 minutes entre 6h et 8h et entre 17h30 et 19h. Il n'y aura aucun enregistrement du balayage de champ entre 8h et 17h30 et entre 19h et 6h. Rappelez-vous que ceci est indépendant des déclenchements normaux dus à l'activité détectée à proximité de l'appareil - même si aucun animal (ou humain) ne pénètre dans la zone de couverture du détecteur à infrarouge, une image sera prise, ou une vidéo enregistrée, toutes les 15 minutes pendant la/les période(s) de temps déterminée(s). Si un animal (ou humain) déclenche la caméra entre les intervalles de 15 minutes, cela sera enregistré, exactement comme si l'option de balayage de champ était désactivée. **Remarque : Des intervalles de balayage de champ courts et/ou des tranches horaires longues risquent de réduire la durée de vie de la batterie.**



[Etape 1]-placez le mode Field Scan (balayage de champ) sur "On"

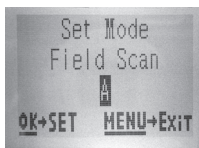

[Etape 2]-sélectionnez "Field Scan "A" (appuyez sur OK)

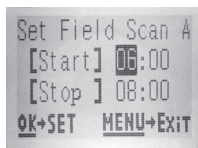

[Etape 3]-réglez le démarrage et l'arrêt de la période "A"

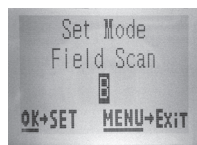

[Etape 4]-sélectionnez "Field Scan "B" (appuyez sur OK)



[Etape 5]-réglez le démarrage et l'arrêt de la période "B"



[Etape 6]-sélectionnez "Field Scan Interval"

Les étapes 4 et 5 sont facultatives (elles sont nécessaires uniquement si vous souhaitez une **seconde** période d'enregistrement du balayage de champ avec des horaires de démarrage et d'arrêt différents)

Remarque : le paramètre "Interval" définit l'intervalle de temps entre deux images à la fois pour la période "A" et la période "B".

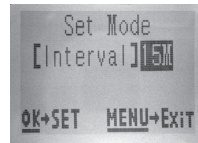

[Etape 7]-réglez la fréquence de balayage de champ

Liste des paramètres et réglages du Menu CONFIGURATION (SETUP) avec descriptions

Paramètre	Réglages (Gras=défaut)	Description
Mode	Camera (photos) Video, ou Hybrid (Saisie hybride)	Sélectionnez au choix la prise de photos, de vidéos ou les deux lorsque l'appareil se déclenche. Le mode de saisie hybride combine la fonction photo avec la fonction vidéo. Il permet ainsi la prise de photo et de vidéo, en même temps, et à chaque déclenchement.
Image Size (résolution photo) <i>(affecte uniquement les photos fixes dans les modes Appareil photo ou Saisie hybride)</i>	8M Pixel, 14M Pixel, 3M Pixel	Sélectionne la résolution pour les photos de 3 à 14 mégapixels. Une résolution plus haute produit des photos de meilleure qualité, mais crée des fichiers plus grands qui prennent plus de place sur la carte SD (qui se remplit plus vite). 8M est un bon compromis entre la qualité et la taille du fichier.
Image Format (Format d'image) <i>(n'affecte que les photos)</i>	Plein écran, écran large	Sélectionnez le format 4:3 (plein écran, comme les anciens téléviseurs) ou 16:9 (grand écran, comme les nouveaux téléviseurs) pour les photos. Si vous souhaitez regarder vos photos sur un téléviseur ou un écran d'ordinateur, vous pouvez définir le format de l'image pour qu'elle s'y adapte.

Paramètre	Réglages (Gras=défaut)	Description
Capture Number (Nombre de Photos) <i>(affecte uniquement les photos fixes dans les modes Appareil photo ou Saisie hybride)</i>	1 Photo, 2 Photo, 3 Photo	Sélectionne combien de photos sont prises en rafale à chaque déclenchement en mode Appareil photo. Ce réglage concerne également les photos prises en mode Field Scan (pour prendre deux photos toutes les 10 minutes, par exemple). <i>Veillez vous référer également au paramètre INTERVAL (intervalle).</i>
LED Control (Contrôle des LED) (Fonction Multi-Flash)	Faible, Moyen, Elevé <i>Paramétrez toujours sur « Faible » lorsque vous utilisez les lentilles de mise au point rapprochée : seules 8 LED s'allumeront (Cf. photo - page suivante). Vous pouvez également masquer quelques-unes des 8 LED à l'aide d'adhésif noir pour éviter la surexposition à très courte distance.</i>	Contrôle le nombre de LED qui flashent quand une photo est prise par faible luminosité. « High » (élevé) = les 40 LED s'allument. C'est le réglage par défaut. Choisissez « Medium » ou « Low » si vous obtenez des photos surexposées ou si vous comptez placer l'appareil très près du sujet que vous voulez photographier. En général, il vous faudra sélectionner « High » (Élevé) si les sujets visés se trouvent à plus de 9,2 m de l'appareil ; « Medium » (Normal) s'ils se situent à une distance entre 4,6 et 9,2 m ; et « Low » (Faible) s'ils sont à moins de 4,6 m de l'appareil. <i>Réglez sur « Low » si les vidéos sont surexposées.</i>

Paramètre	Réglages (Gras=défaut)	Description
Camera Name (Nom de l'appareil)	(Saisie) <i>Voir</i> UTILISATION DES ECRANS DE SAISIE DU MENU SETUP (p. 65)	Permet à l'utilisateur de personnaliser le nom de l'appareil. Très utile pour l'identifier quand de multiples appareils sont installés puisque chacun d'entre eux marque son nom sur toutes les photos (mais pas sur les vidéos) qu'il prend.
Video Size (Résolution Vidéo) (affecte uniquement les séquences vidéo dans les modes Video ou Saisie hybride)	1920x1080, 1280x720, 640x360	Sélectionne la résolution vidéo (en pixels par image). Une résolution plus haute produit des séquences vidéo de meilleure qualité, mais crée des fichiers plus grands qui prennent plus de place sur la carte SD (qui se remplit plus vite). La configuration par défaut 1920x1080 capture des vidéos HD 1080p en format 16:9 « écran large ». La configuration 1280x720 capture des vidéos 720 p écran large. Si vous enregistrez des vidéos en HD, il est recommandé d'utiliser des cartes SD à grande vitesse (SanDisk®, séries Ultra® ou Extreme® ou similaires).

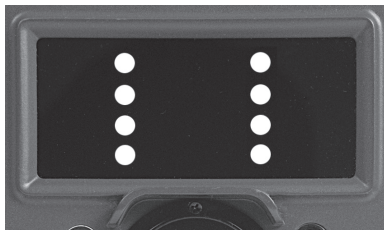

Emplacement des 8 LED qui s'allument lorsque le paramètre de contrôle des LED est sur « Faible »

Paramètre	Réglages (Gras=défaut)	Description
Video Length (Durée vidéo) <i>(affecte uniquement les séquences vidéo dans les modes Video ou Saisie hybride)</i>	10S (seconde) par défaut, avec une plage possible de 5 s à 60 s	Fixe la durée de chaque séquence vidéo prise. La durée des vidéos est fixée à 10 secondes par défaut lorsque le paramètre est sélectionné pour la première fois. Après être descendus à 5 s, les réglages de la durée de la vidéo reprennent à 60 s.
Interval (Intervalle)	10S (seconde) par défaut, avec une plage de réglage disponible de 60 mn (minute) à 1 s (seconde). <i>(60 mn-1 mn sont réglés par incréments d'une minute, 59S-1S sont réglés par incréments d'une seconde)</i>	Sélectionne la durée pendant laquelle l'appareil « attendra » avant de répondre à des déclenchements supplémentaires du capteur infrarouge passif après qu'un mouvement ait été initialement détecté et reste dans les limites de la portée du capteur. Pendant cet intervalle « ignorer déclenchements » fixé par l'utilisateur, l'appareil ne prendra pas de photos/vidéos. Ceci empêche que la carte ne se remplisse d'images superflues. L'intervalle est réglé sur 10s par défaut.

Paramètre	Réglages (Gras=défaut)	Description
Sensor Level (Sensibilité du Capteur infrarouge)	Low (faible), Normal, High (élevée), Auto (automatique)	Sélectionne la sensibilité du capteur infrarouge passif. Le réglage « High » rendra l'appareil plus sensible aux infrarouges (chaleur) et il sera plus facilement déclenché par les mouvements, et le réglage « Low » le rendra moins sensible à la chaleur et aux mouvements. Le réglage High peut être utile lorsque la température ambiante est chaude (quand il est plus difficile pour le capteur de détecter les animaux), et le réglage Low pourra être utile lorsqu'il fait froid et si l'appareil se déclenche trop souvent par n'importe quel élément plus chaud que l'espace environnant. La valeur par défaut réglage "Auto" permettra à l'appareil de déterminer le meilleur réglage en fonction de sa température de fonctionnement actuel. C'est un réglage idéal si des changements de météo importants sont prévus pendant la période où la caméra sera utilisée.
NV Shutter (Obturateur pour la vision nocturne)	High (Élevé) , Medium (Normal), Low (Faible)	Affecte la vitesse d'obturation pendant le fonctionnement en vision nocturne. L'option « High » (Élevé) figera mieux les mouvements, mais il se peut que les photos soient plus sombres. Avec une vitesse d'obturation plus faible, on obtient des images plus nettes, cependant, tout mouvement rapide les rendra plus floues. L'option « Medium » (Normal) est donc un bon compromis.

Paramètre	Réglages (Gras=défaut)	Description
Camera Mode (Mode appareil photo)	24 Hrs (24 h) , Day (Jour), Night (Nuit)	Permet à l'utilisateur de limiter le fonctionnement de l'appareil uniquement pendant le jour ou la nuit, si nécessaire. Le niveau de lumière ambiante que perçoit le capteur de l'appareil détermine automatiquement s'il fait jour ou nuit. Ce paramètre a la priorité sur les paramètres Field Scan.
Format (Formater)	<i>Execute (Valider)</i>	Efface tous les fichiers sauvegardés sur la carte pour la préparer pour sa réutilisation. Formatez toujours une carte qui a été utilisée auparavant dans d'autres appareils. Attention ! Veillez à télécharger et sauvegarder tous les fichiers que vous désirez conserver ! Appuyez sur OK pour valider, appuyez sur MENU pour sortir sans formater.
TV Out (Sortie TV)	NTSC, PAL	Sélectionne le standard/format vidéo pour le jack de « sortie TV ». Le standard vidéo est NTSC pour les États-Unis, Canada, le Mexique, l'Asie et l'Amérique du Sud. PAL est utilisé principalement en Europe.
Time Stamp (Incrustation Date et Heure) (concerne les photos uniquement)	Off, On	Sélectionnez « On » si vous désirez que la date et l'heure (quand la photo a été prise) soit incrustées sur chaque photo, sélectionnez « Off » pour ne pas les incruster. <i>Remarque : la température, la pression atmosphérique, la phase de la lune actuelles et le nom de l'appareil photo (défini par l'utilisateur) seront également marqués sur vos photos.</i>

Paramètre	Réglages (Gras=défaut)	Description
Set Clock (Réglage Horloge)	Set (régler)	Appuyez sur OK et utilisez les touches HAUT/BAS (pour changer le réglage) et les touches GAUCHE/DROITE (pour passer au champ suivant) pour régler les heures (format 24h uniquement, « 00 »=minuit, « 12 »=midi) et les minutes, puis (sur la rangée du bas), l'année, le mois et la date.

Paramètre	Réglages (Gras=défaut)	Description
Field Scan	On, Off (Après avoir sélectionné On) : "A" Démarrage/ Arrêt, "B" Démarrage/ Arrêt, Fréquence)	Active/Désactive le mode Field Scan. Si vous appuyez sur OK alors que « On » est sélectionné, vous arriverez à l'écran de configuration mode Field Scan ; vous pourrez y régler les horaires de démarrage et d'arrêt en heures (0-24) et en minutes (00-59). Cela définit les horaires quotidiens de début et de fin d'enregistrement (horloge de 24 heures, donc 13h00 = 1 pm). Utilisez la touche de DROITE pour faire défiler les champs, et les touches HAUT/BAS pour modifier les paramètres. Une fois les minutes de l'horaire de fin (« Stop ») réglées, la pression suivante sur la flèche de déplacement vers la DROITE vous mènera à l'écran de réglage de l'intervalle (fréquence d'enregistrement de photos ou de vidéos). Vous pouvez choisir 60, 30, 15, 5 ou 1 minutes (le réglage par défaut est 5 mn). REMARQUE : Lorsque le paramètre Camera mode (Mode appareil photo) est réglé sur « Day » (fonctionnement de jour uniquement) ou sur « Night » (fonctionnement de nuit uniquement), il aura la priorité sur les paramètres du mode Field Scan. Réglez le mode Appareil photo sur « 24HR » (24 h) si vous paramétrez les temps de démarrage et/ou d'arrêt du mode Field Scan, pour le fonctionnement de jour et de nuit.

Paramètre	Réglages (Gras=défaut)	Description
Coordinate Input Voir UTILISATION DES ECRANS DE SAISIE DU MENU SETUP (p. 68)	Off, On (désactivé, activé)	Permet à l'utilisateur de saisir les coordonnées de latitude et de longitude correspondant à l'emplacement de l'appareil. Ces données seront intégrées aux fichiers enregistrés sur la carte SD de l'appareil (si "On" est sélectionné). Ce système permet de voir chaque emplacement d'appareil "épinglé" sur les cartes Google Earth quand vous regardez un dossier contenant des photos provenant de différents appareils. Il est également possible de l'utiliser avec d'autres logiciels compatibles avec le "géomarquage" (comme Picassa, etc.).
Video Sound <i>(son vidéo) (affecte uniquement les séquences vidéo dans les modes Video ou Saisie hybride)</i>	On, Off (ac- tivé, désac- tivé)	Sélectionnez « On » pour enregistrer également le son lorsque la caméra est en mode vidéo (les fichiers sauvegardés seront légèrement plus volumineux).
Default Set <i>(réglages par défaut)</i>	Cancel, (annuler), Execute (valider)	Sélectionnez « Execute » et appuyez sur OK pour restaurer tous les paramètres par défaut. Si l'appareil se comporte de manière étrange et que vous pensez peut-être avoir modifié accidentellement un réglage (mais ne savez pas exactement lequel), ceci remettra tous les paramètres à leurs réglages le plus souvent utilisés ou « générique ».

UTILISATION DES ECRANS DE SAISIE DU MENU SETUP

Saisie du nom de l'appareil

Après avoir sélectionné le paramètre "Camera Name" (nom de la caméra, le seul réglage possible est "Input"), appuyez sur **OK**. Si nécessaire, effacez le nom précédent ou par défaut en appuyant sur le bouton **DROITE** jusqu'à ce que le symbole "effacer" (←) (situé entre les lettres "A" et "B" et entre "j" et "k") soit surligné puis maintenez la touche **OK** enfoncée. Sélectionnez (surlignez) chaque caractère alphanumérique dont vous avez besoin à l'aide des boutons **GAUCHE/DROITE**, et en validant grâce à **OK**. Quand vous avez renommé l'appareil, appuyez sur **MENU** pour sauvegarder le nom.

Saisie des coordonnées

Après avoir sélectionné le paramètre "Coordinate Input", appuyez sur **HAUT** ou **BAS** pour sélectionner On et appuyez sur **OK**. Vous pouvez trouver la latitude et la longitude de n'importe quel emplacement où vous voulez installer votre appareil sur de nombreux site Internet. Par exemple : <http://itouchmap.com/latlong.html>. Vous pouvez saisir l'adresse d'une rue avoisinante, un code postal ou utiliser différents types de cartes pour localiser la position approximative. Le format de saisie des coordonnées dans l'écran de menu du NatureView HD Cam doit être le suivant :

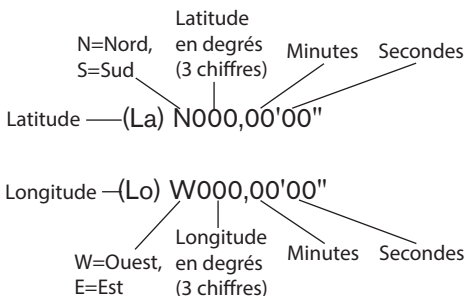

Remarque : Il se peut que vous trouviez des coordonnées de latitude ou de longitude négatives en ligne. Elles désignent les latitudes sud et les longitudes ouest. Les emplacements situés aux Etats-Unis et au Canada auront des coordonnées de latitude nord (+) et des coordonnées de longitude ouest (-).

MONTAGE ET POSITIONNEMENT DU NatureView HD Cam

Montage

Après avoir configuré les paramètres selon vos préférences, vous êtes prêt à mettre le commutateur sur la position "ON" (marche) et à installer le NatureView HD Cam sur le terrain. Lorsque vous configurez le **NatureView HD Cam** pour détecter le gibier ou pour toute autre application en extérieur, vous devez veiller à le mettre en place correctement et solidement. Nous recommandons de monter le **NatureView HD Cam** à un arbre robuste d'un diamètre d'environ 15 centimètres. Pour obtenir la qualité d'image optimale, l'arbre devra se trouver à environ 5 mètres de l'endroit à surveiller, l'appareil étant placé à une hauteur de 1,50 à 2 mètres. De plus, gardez à l'esprit que vous obtiendrez les meilleurs résultats pendant la nuit lorsque le sujet est dans la portée idéale du flash, pas plus loin que 19m (60 pieds) et à au moins 3m (10 pieds) de l'appareil.

Pour saisir des images nettes à des distances beaucoup plus courtes, vous pouvez fixer l'une des lentilles de mise au point rapprochée incluses sur la lentille principale (*voir ci-dessous*). Pour éviter les risques de condensation d'humidité à l'intérieur de la lentille principale, déposez l'un des joints annulaires en caoutchouc fournis à l'intérieur du pare-soleil de la lentille avant



d'installer la lentille de mise au point rapprochée. Vissez ensuite la lentille de mise au point rapprochée sur la lentille principale (une seule lentille de mise au point rapprochée peut être installée à la fois). Les lentilles de gros plan changent la distance minimale de focalisation à 60 cm (23,5 po) ou 46 cm (18 po).

L'appareil ne peut pas faire la mise au point sur les sujets situés à des distances normales (ie plus éloignées) lorsqu'une lentille de mise au point rapprochée est en place. Assurez-vous de retirer la lentille de mise au point rapprochée vous utilisez l'appareil photo à des distances normales. Il est recommandé de réaliser des essais afin de déterminer le meilleur emplacement de l'appareil photo pour un résultat optimal lorsque vous utilisez les lentilles de mise au point rapprochée.

Il y a deux manières de monter le **NatureView HD Cam**: en utilisant soit la sangle réglable fournie, soit le pas de vis situé sous l'appareil.

1. En utilisant la sangle réglable fournie : Voir la *Figure 5*. Enfilez l'une des extrémités de la sangle dans l'un ou l'autre des supports à l'arrière du NatureView HD Cam. Enfilez l'extrémité de la sangle dans la boucle. Attachez la sangle fermement contre le tronc de l'arbre en tirant fermement l'extrémité de la sangle de manière à ce qu'il n'y ait pas de jeu. Remarque : Il n'est pas possible d'utiliser un cadenas à câble (dans la partie supérieure du support) en même temps que la ceinture.

2. En utilisant le pas de vis situé sous l'appareil : L'appareil est équipé d'un pas de vis à son extrémité inférieure pour permettre de le monter à un trépied ou à un autre accessoire.

Fig. 5: Fixation de la sangle

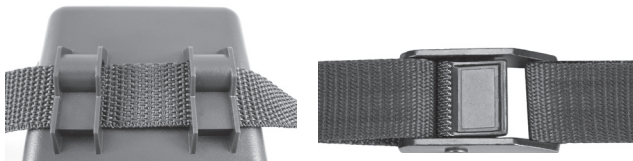

Deux accessoires de montage optionnels, un boîtier de sécurité en métal (modèle n° 119654C) et un support pour montage sur arbre (modèle n°

119652C) sont également disponibles. Veuillez consulter votre revendeur Bushnell ou notre site Internet pour de plus amples renseignements.

Angle de détection et test de distance

Pour tester si le **NatureView HD Cam** peut effectivement surveiller la zone que vous avez choisie, le test suivant est recommandé pour vérifier l'angle de détection et la distance de surveillance du **NatureView HD Cam**. Pour faire un essai :

- Mettez le **NatureView HD Cam** en mode **CONFIGURATION (SETUP)**.
- Bougez devant l'appareil. Essayez des distances et des angles différents.
- Si le voyant LED de l'indicateur de mouvement clignote, cela indique que l'emplacement peut être détecté. S'il ne clignote pas, cet emplacement se trouve en dehors de la zone de détection.

Les résultats de vos essais vous aideront à déterminer la meilleure position lorsque vous monterez et pointerez le **NatureView HD Cam**. La hauteur de positionnement au-dessus du sol devra varier de manière appropriée en fonction de la taille de l'animal. En général, de 90 centimètres à 1,80 mètres. Vous pouvez éviter les déclenchements intempestifs dus à la température et aux perturbations de la détection devant l'appareil en veillant à ne pas l'orienter vers une source de chaleur ou des branches d'arbre ou des arbustes avoisinants (notamment lorsqu'il y a du vent).

Allumer l'appareil

Une fois que vous sélectionnez le mode **MARCHE (ON)**, le voyant LED (rouge) de l'indicateur de mouvement clignotera pendant environ 10 secondes. Cela vous laissera assez de temps pour fermer et verrouiller le couvercle avant du **NatureView HD Cam** et sortir de la zone. Pendant ce temps, le voyant LED de l'indicateur de mouvements clignotera en rouge de manière continue. Après qu'il se soit arrêté de clignoter, l'infrarouge passif sera activé, et tout mouvement qu'il détectera déclenchera la prise de photos ou de vidéos selon la programmation faite dans le menu **CONFIGURATION (SETUP)**. Assurez-vous d'avoir lu les descriptions des paramètres du nombre de photos, de la durée de la vidéo, de l'intervalle et de la sensibilité du capteur infrarouge. Veuillez noter que l'infrarouge passif est très sensible

à la température ambiante. Plus la différence de température est élevée entre l'environnement et votre sujet, plus la distance de détection possible est grande. La distance de détection moyenne est d'environ 15 mètres.

Avant de laisser l'appareil, veuillez vérifier les choses suivantes:

- Les piles ou l'alimentation externe sont-elles installées/branchées en respectant la polarité, et la puissance de l'alimentation est-elle suffisante ?
- La carte SD a-t-elle assez d'espace disponible et le curseur de protection contre l'écriture situé sur la carte SD est-il sur off ?
- Le commutateur d'alimentation est-il en position **MARCHE (ON)** ? Ne le laissez pas sur **CONFIGURATION (SETUP)**.

UTILISATION DE LA VISIONNEUSE EN COULEURS À DISTANCE

Votre NatureView HD Cam comprend une visionneuse en couleurs à distance qui peut être utilisée pour voir l'image en direct depuis la lentille, afin de vous assurer que l'appareil est correctement positionné et orienté afin que le sujet souhaité soit capturé.

La visionneuse affiche également les paramètres du menu pendant le processus de configuration, et peut être utilisée sur le terrain pour consulter les photos/vidéos stockées sur la carte SD.



Avant d'utiliser la visionneuse :

- Ouvrez le compartiment des piles à l'arrière de la visionneuse et installez deux piles AA (alcalines ou lithium-ne mélangez pas les types), avec l'extrémité plate (-) de chaque pile en contact avec les ressorts. Remettez le couvercle du compartiment des piles en place.
- Raccordez le câble fourni entre le jack au sommet de la visionneuse et le jack « Viewer » sur l'appareil (à côté de l'emplacement de carte SD. Mettez l'appareil sur « SETUP » (configuration).
- Si l'écran de la visionneuse ne s'allume pas, appuyez sur le bouton de

marche en haut à droite de la visionneuse. Pour éteindre la visionneuse, appuyez de nouveau sur le bouton de marche.

Pour vérifier la position/orientation finale de l'appareil avec la visionneuse :

Pour voir l'image en direct après que l'appareil ait été allumé et monté avec le panneau de commande fermé et verrouillé, branchez simplement le câble du sommet de la visionneuse sur le jack « Viewer » libre en bas de l'appareil. Si la visionneuse est sous tension, elle doit afficher l'image de la lentille. Orientez l'appareil pendant que vous contrôlez avec la visionneuse afin qu'il soit en position pour photographier le sujet ou la zone souhaité(e). Quand vous avez fini, débranchez la visionneuse en tirant le câble du jack « Viewer », et l'appareil commencera à capturer des images.

Utilisation de la visionneuse dans le mode de configuration de l'appareil :

Pour plus de facilité, la visionneuse peut être fixée à l'intérieur du compartiment des piles de l'appareil pour une utilisation mains libres. Alignez la cheville ronde à l'arrière de la visionneuse avec le grand trou dans la fente en bas du compartiment des piles, puis faites glisser la visionneuse vers la gauche pour la maintenir en place. Pour retirer la visionneuse, faites-la glisser vers la droite jusqu'au bout et soulevez-la avant de l'éloigner de l'appareil.

La visionneuse doit normalement afficher l'image en direct de la lentille quand l'appareil est en mode SETUP (configuration). Si vous appuyez sur la touche **MENU** sur le panneau de commande, la visionneuse bascule sur l'affichage des paramètres/options pour le menu de configuration (Setup) (en fait, vous pouvez voir tous les réglages possibles pour chaque paramètre).

Sur la visionneuse en couleurs à distance, tous les réglages disponibles pour le paramètre donné sont affichés sur un écran, une croix indiquant le réglage actuel (*page 74, a*). Pour changer de réglage, utilisez d'abord les touches **HAUT/BAS** pour mettre en surbrillance (sélectionner) le nouveau réglage que vous désirez (*b*), puis appuyez sur **OK** pour valider le nouveau réglage. La coche apparaîtra à côté de votre nouveau réglage pour confirmer le changement (*c*).

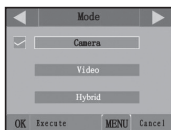

(a)



(b)

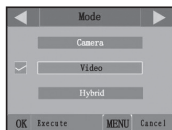

(c)

Pour utiliser la visionneuse raccordée pour visionner les photos/vidéos sur la carte SD :

- Appuyez sur la touche Consulter (**OK**).
- Appuyez sur les flèches **HAUT/BAS** pour sélectionner l'image précédente ou suivante. Les photos sont indiquées sur l'écran par le sigle « JPG ».
- Appuyez sur la flèche Gauche pour zoomer sur une image (puis utilisez **UP/DOWN** pour le zoom avant/arrière).
- Appuyez sur **OK** pour vous déplacer dans l'image avec les flèches **HAUT/BAS** et **GAUCHE/DROITE**. Appuyez de nouveau sur **OK** pour quitter et revenir au visionnage d'images normal.
- Appuyez sur la touche **MENU** pour supprimer l'image actuelle (ou toutes les images si vous sélectionnez cette option). Appuyez de nouveau sur Menu pour annuler sans supprimer.
- Pour lire une vidéo, après avoir appuyé sur la touche Consulter (**OK**), appuyez sur la flèche **DROITE**.

VISIONNER/EFFACER LES PHOTOS/VIDÉOS

Après avoir configuré, monté et activé votre **NatureView HD Cam**, vous aurez bien sûr hâte de revenir plus tard et regarder les photos (ou les vidéos) qu'il aura prises pour vous. Il y a plusieurs manières différentes de visionner les photos/vidéos prises.

Visionnage direct sur la carte SD

C'est la méthode la plus simple pour visionner des images. Vous n'avez qu'à retirer la carte SD du NatureView HD Cam. En rentrant chez vous, il vous suffit de mettre cette carte dans l'emplacement prévu à cet effet, soit dans votre ordinateur ou votre télévision (si elle est équipée d'un lecteur de carte SD). De cette façon vous pouvez laisser le NatureView HD Cam en place sur le terrain, prêt à prendre plus de photos. Une fois branché, le lecteur de

carte fonctionne comme expliqué ci-dessous.

Visionner des images à l'aide de la visionneuse en couleurs :

Commencez par configurer et raccorder la visionneuse en couleurs portable incluse comme décrit page 72. Un moniteur de télévision ou un autre dispositif de visionnage avec une entrée vidéo composite standard (jack RCA) peut aussi être utilisé en le raccordant au jack de sortie A/V. Mettez l'appareil sur **OFF** (arrêt) puis sur **SETUP** (configuration).



Câble de « sortie TV »

Ensuite :

- Appuyez sur la touche Consulter (**OK**).
- Appuyez sur les flèches **HAUT/BAS** pour sélectionner l'image précédente ou suivante. Les photos sont indiquées sur l'écran par le sigle « JPG ».
- Appuyez sur la flèche Gauche pour zoomer sur une image (puis utilisez **UP/DOWN** pour le zoom avant/arrière).
- Appuyez sur OK pour vous déplacer dans l'image avec les flèches **HAUT/BAS** et **GAUCHE/DROITE**. Appuyez de nouveau sur OK pour quitter et revenir au visionnage d'images normal.
- Appuyez sur la touche **MENU** pour supprimer l'image actuelle (ou toutes les images si vous sélectionnez cette option). Appuyez de nouveau sur **MENU** pour annuler sans supprimer.
- Pour lire une vidéo, après avoir appuyé sur la touche Consulter (**OK**), appuyez sur la flèche **DROITE**.

Visionnage sur un ordinateur

Vous pouvez également retirer le **NatureView HD Cam** de l'arbre sur lequel vous l'avez installé, et le brancher au port USB d'un ordinateur-il sera reconnu comme un « disque amovible », sans avoir besoin d'installer de pilote ou de logiciel. Lorsque vous utiliser un PC (ou Mac*) pour visionner des photos (ou des séquences vidéo*), branchez d'abord l'appareil à l'ordinateur avec le câble USB fourni. Puis, utilisez un logiciel de visualisation d'images disponible dans le commerce, ou le navigateur inclus avec le système d'exploitation du PC pour visionner les images sauvegardées sur la carte SD dans le dossier \ DCIM\100EK113. Les vidéos et les photos sont

numérotés dans l'ordre où elles ont été prises. Vous trouverez, par exemple, des noms de fichier tels que "EK0001.JPG" ou "EK0001.avi", etc. Grâce à l'extension du nom de fichier, vous pouvez déterminer si le fichier est une photo (avec l'extension .jpg) ou une vidéo (avec l'extension .avi).

**Un logiciel supplémentaire pourra être nécessaire pour visionner les fichiers vidéo « AVI » sur un Mac.*

Le **NatureView HD Cam** supporte 3 types de formats de système de fichiers, FAT12, FAT16 et FAT32. La valeur par défaut est FAT16 pour sauvegarder les photos et les vidéos. Voici quelques remarques à ce sujet :

- Vous n'avez pas besoin de vous préoccuper du format du système de fichiers du **NatureView HD Cam** à moins que votre équipement n'ait des difficultés à lire la carte SD. Si tel est le cas, veuillez d'abord formater la carte SD avec le **NatureView HD Cam** ou dans votre ordinateur, puis insérez la carte dans votre **NatureView HD Cam** et essayez de nouveau.
- Le format de fichier par défaut du **NatureView HD Cam** est FAT16, que la plupart des ordinateurs peuvent lire. Si vous formatez une carte SD pour le **NatureView HD Cam** dans votre ordinateur, vous devrez choisir le format de système de fichier FAT16. Normalement, FAT16 est recommandé, à moins que vous ayez une autre visionneuse d'images qui utilise le format FAT12 ou FAT32.

Effacer des photos ou des vidéos

Si vous désirez effacer une photo ou une vidéo qui apparaît sur la visionneuse en couleurs ou sur le moniteur vidéo, cela peut se faire facilement sans quitter le mode SETUP (configuration) :

- Appuyez sur la touche **MENU**. Vous verrez le premier écran « Delete » (effacer), qui vous donne le choix d'effacer seulement la photo/vidéo actuellement à l'écran, ou toutes les photos/vidéos (*voir ci-dessous*).
- Mettez en surbrillance le choix « Delete Current » (effacer la photo/vidéo en cours) ou « Delete All » (effacer toutes les photos/vidéos), puis appuyez sur **OK**.
- Ensuite, sélectionnez « Yes » (Oui) et appuyez sur OK pour effacer seulement la dernière photo ou vidéo affichée (si vous avez choisi « Delete Current »), ou chaque fichier photo et vidéo sur la carte (si vous avez sélectionné « Delete All »)-ou sélectionnez « Non » et

appuyez sur OK pour annuler l'opération en n'effaçant aucun fichier.

REMARQUE : Les fichiers effacés ne peuvent pas être restaurés !

Il est également possible d'effacer tous les fichiers de la carte en utilisant le Paramètre « Format » (formater) (p. 64).



TÉLÉCHARGEMENT des PHOTOS/VIDÉOS

Pour télécharger vos photos/vidéos sur un PC ou un Mac*, assurez-vous d'abord que le commutateur d'alimentation du **NatureView HD Cam** soit en position **OFF (ARRÊT)**. Branchez le câble fourni sur la prise USB de l'appareil, puis directement sur une prise USB principale de votre ordinateur - n'utilisez pas les prises USB du panneau frontal/du clavier ou des « hubs » non-alimentés. Le NatureView HD Cam sera reconnu comme un dispositif de « stockage de masse USB » (ceci pourra prendre quelques secondes la première fois que vous le connecterez). Si vous préférez laisser votre appareil en place sur le terrain et simplement retirer sa carte SD, un lecteur de carte SD fonctionne comme il a été décrit dans cette section une fois que la carte est insérée et le lecteur branché à votre ordinateur.

Avec Windows XP ou plus récent, vous n'avez qu'à faire votre choix dans la fenêtre qui apparaîtra au moment du branchement du NatureView HD Cam à un port USB de votre ordinateur. Vous pourrez ainsi copier, visionner ou imprimer vos photos (voir capture d'écran ci-contre).

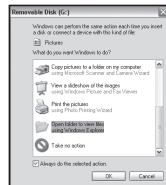

Le NatureView HD Cam sera reconnu comme un « Disque amovible » si vous ouvrez la fenêtre « Mon ordinateur » (sur les Macs, une icône apparaîtra sur

vos bureau). Les fichiers photos du **NatureView HD Cam** sont appelés « PICT0001.JPG » etc., et se trouvent dans le dossier « DCIM\100EK113 » sur ce « Disque amovible ». Les noms des fichiers vidéo se termineront par « .avi ». Vous pouvez copier les photos/vidéos sur votre disque dur comme vous le feriez pour n'importe quel fichier - copiez/ collez simplement ou glissez/posez vers votre disque dur ou sur votre bureau.

Après que les photos aient été copiées sur votre disque dur, vous pouvez débrancher le **NatureView HD Cam**. (Sur les ordinateurs Mac, une icône apparaîtra sur votre bureau) Il est possible de visionner ou d'éditer les fichiers au standard .jpg du **NatureView HD Cam** avec n'importe quel logiciel photo de votre choix. Il est également possible de visionner les fichiers vidéos .avi avec Windows Media Player (version 7 ou plus récente) ou un autre lecteur similaire

** Il est possible qu'un logiciel supplémentaire soit nécessaire pour visionner les fichiers vidéo « AVI » sur un Mac.*

DIAGNOSTIC/QUESTIONS FRÉQUEMMENT POSÉES

Le NatureView HD Cam prend continuellement des images sans sujet

Une caméra a ce qu'on appelle un « faux déclenchement » si le capteur croit qu'il y a un mouvement et de la chaleur devant la lentille de la caméra alors qu'il n'y a pas de sujet dans l'image. Ces « faux déclenchements » sont le résultat du placement de la caméra dans un environnement où des branches d'arbres créent un effet de mouvement devant la caméra, ou bien en un lieu où il y a une forte chaleur au premier plan et où le moindre courant d'air peut déclencher la caméra. L'installation de la caméra au dessus de l'eau peut également causer ce problème. Pour remédier à cette situation :

1. Essayez de déplacer la caméra en un lieu où ces problèmes ne se posent pas ou essayez de modifier la sensibilité du détecteur grâce aux réglages du menu.
2. Si la caméra continue à prendre des images alors qu'elles ne contiennent pas de sujet, essayez de placer la caméra en intérieur, en l'orientant dans une direction où il n'y a aucun mouvement.
3. Si la caméra continue à poser des problèmes, il y a alors probablement un problème avec un composant électronique. Si tel est le cas, veuillez contacter notre service clientèle afin d'envoyer la caméra en réparation.

La durée de vie des piles est plus courte que prévue

1. La durée de vie des piles changera selon la température ambiante et le nombre de photos prises pendant un temps donné. Généralement, le **NatureView HD Cam** sera capable de prendre plusieurs milliers de photos avant que les piles ne soient déchargées.
2. Vérifiez que vous avez utilisé des piles alcalines ou au lithium neuves. **Bushnell vous recommande d'utiliser un jeu complet de piles AA au lithium Energizer® avec votre modèle NatureView HD Cam pour bénéficier d'une autonomie maximale.**
3. Assurez-vous que le commutateur d'alimentation soit en position « ON » (Marche) et que l'appareil n'ait pas été laissé en mode « SETUP » (Configuration) sur le terrain.
4. Assurez-vous d'utiliser une marque de carte SD reconnue. **Bushnell recommande les cartes SD SanDisk® d'une capacité pouvant atteindre 32 Go.** Notre expérience indique que les cartes SD de mauvaise qualité peuvent réduire la durée de vie des piles de votre

NatureView HD Cam.

L'appareil arrête de prendre des photos ou n'en prend pas

1. Veuillez vous assurer que la carte SD n'est pas pleine. Si tel est le cas, l'appareil arrêtera de prendre des photos.
2. Vérifiez les piles pour vous assurer que ce sont des piles AA alcalines ou au lithium neuves. *Voir le paragraphe précédent concernant la durée de vie des piles.*
3. Assurez-vous que le commutateur d'alimentation de l'appareil soit en position « **ON** » (Marche) et non en mode « **OFF** » (Arrêt) ou « **SETUP** » (Configuration).
4. Assurez-vous que vous utilisez une carte SD reconnue. **Bushnell recommande les cartes SD SanDisk® d'une capacité pouvant atteindre 32 Go.**
5. Si le curseur de protection contre l'écriture de la carte SD est en position verrouillé, l'appareil ne prendra pas de photos.
6. Si vous utilisez une carte SD dans un autre dispositif avant de l'insérer dans votre **NatureView HD Cam**, vous voudrez peut-être essayer de formater la carte en utilisant le paramètre « Format » du mode SETUP (Configuration) - assurez-vous d'avoir sauvegardé d'abord tous les fichiers importants, car le formatage effacera tous les fichiers existants). Dans certains cas, d'autres appareils peuvent modifier le formatage de la carte SD de telle manière qu'elle ne fonctionnera pas correctement avec le **NatureView HD Cam**.

L'appareil ne s'allume pas

1. Assurez-vous d'avoir installé au moins 4 piles (le nombre minimum requis) dans le compartiment à piles, en commençant par le haut et en remplissant les emplacements 1-4 sans laisser d'« espaces ». **Bushnell vous recommande d'utiliser un jeu complet de 12 piles AA au lithium Energizer® avec votre modèle NatureView HD Cam.**
2. Assurez-vous d'avoir installé les piles correctement, en respectant la polarité. Placez toujours l'extrémité négative (plate) de chaque pile en contact avec le côté ressort de son emplacement à l'intérieur de l'appareil.
3. Après avoir changé le commutateur de la position « **OFF** » (Arrêt) à la position « **SETUP** » (Configuration) ou « **ON** » (Marche), veillez à ce qu'il soit en bonne position pour activer le mode qui convient (évités les positions intermédiaires (commutateur placé entre deux modes)).

4. Ne mettez pas le commutateur directement de « **ON** » (Marche) sur « **SETUP** » (Configuration) - mettez toujours d'abord le commutateur tout en bas sur « **OFF** » (Arrêt), puis sur « **SETUP** » (Configuration).

Problèmes de qualité des photos et/ou vidéos

1. *Les photos ou vidéos prises de nuit semblent trop sombres*
 - a. Vérifiez l'icône de charge des piles pour voir si les piles ont une charge suffisante. Le flash ne fonctionnera plus lorsque le niveau de charge des piles sera faible.
 - b. Vous obtiendrez de meilleurs résultats lorsque le sujet se tient dans la zone de portée du flash, à moins de 19 mètres de l'appareil. Les sujets pourront sembler trop sombres à des distances plus grandes.
 - c. Veuillez noter que lorsque le paramètre « Capture Number » (Nombre de Photos) est réglé sur plus d'« 1 photo », ou est réglé avec des intervalles très courts, certaines photos pourront sembler plus sombres que d'autres du fait du temps de réponse plus court et du re-déclenchement rapide de l'appareil, laissant moins de temps au flash pour se recharger complètement avant de se déclencher une nouvelle fois.
 - d. Veillez à ce que LED Control (Contrôle des DEL), dans le menu des paramètres, soit réglé sur « High » (Élevé) afin de permettre une portée maximale. Vous pouvez également essayer de régler le NV Shutter (Obturateur pour la vision nocturne) du menu, sur « Low » (Faible). Avec une vitesse d'obturation plus faible, on obtient des images plus nettes, malgré un flou plus prononcé dans le cas où le sujet se déplace rapidement.
2. *Les photos ou vidéos prises en plein jour semblent trop sombres*
 - a. Assurez-vous que l'appareil n'est pas pointé vers le soleil ou d'autres sources de lumière pendant la journée, car cela pourra avoir pour conséquence des photos ou des vidéos sombres (du fait de l'exposition automatique).
3. *Les photos ou vidéos prises de nuit semblent trop lumineuses*
 - a. Si le sujet est prêt de l'appareil (moins de 3 m), modifiez le paramètre de contrôle des LED dans le menu Setup pour qu'il soit en position "Medium" (moyenne) ou "Low" (faible).
4. *Les photos ou les vidéos prises en plein jour semblent trop claires*
 - a. Assurez-vous que l'appareil n'est pas pointé vers le soleil ou autres sources de lumière pendant la journée.

5. Les photos sont striées

- Dans certains cas, dans des conditions de lumière basse et avec les sujets qui se déplacent rapidement, il est possible que les réglages de la résolution sur 8 MP ou 14 MP ne fonctionnent pas aussi bien que le réglage sur 3 MP.
- Si les photos que vous prenez de sujets qui se déplacent rapidement sont striées, essayez plutôt le réglage sur 3 MP.
- Réglez le NV Shutter (Obturbateur pour la vision nocturne) sur « High » (Élevé), afin de réduire le flou dû au mouvement.

6. Couleur dominante rouge, vert ou bleu

- Dans certaines conditions de luminosité, le détecteur de luminosité peut ne pas fonctionner de façon optimale, ce qui aura pour résultat des photos aux coloris altérés.
- Si cela se produit régulièrement, il se peut que le détecteur soit défectueux. Dans ce cas, veuillez contacter votre revendeur Bushnell.

7. Séquences vidéos courtes—n'enregistre pas pendant la durée fixée

- Vérifiez que la carte SD n'est pas pleine.
- Assurez-vous que les piles sont suffisamment chargées. Vers la fin de la durée de vie des piles, l'appareil peut choisir d'enregistrer des séquences vidéo plus courtes pour préserver la charge restante des piles.
- Lorsque le LED Control (réglage LED) est réglé sur High (élevé) et que l'appareil photo est en mode vidéo, la durée maximum de la vidéo disponible sera de 15 secondes afin d'éviter toute surchauffe des piles et/ou des composants électroniques.

L'impression date/heure n'apparaît pas sur les photos

Assurez-vous que le paramètre « Time Stamp » (Incrustation date/heure) est sur « On ».

Les photos prises ne contiennent pas de sujet présentant de l'intérêt

- Par temps chaud, réglez le niveau de sensibilité du capteur (Sensor Level) sur "High" (haut) et par temps froid, sur "Low" (faible). Quand le temps est variable, utilisez le réglage "Auto".
- Essayez d'installer votre appareil dans un endroit où il n'y a pas de source de chaleur dans sa ligne de vue.

3. Dans certains cas, quand il est installé près d'un plan d'eau, il est possible que l'appareil prenne des photos ne contenant aucun sujet. Essayez alors de pointer l'appareil vers le sol.
4. Évitez d'installer l'appareil sur de petits arbres susceptibles de bouger quand il y a beaucoup de vent.
5. Débarrassez-vous de toutes les branches qui se trouvent directement devant l'objectif de l'appareil.

La LED du capteur infrarouge passif (PIR) clignote/ne clignote pas

1. Lorsque l'appareil est en mode SETUP (CONFIGURATION), une LED située sur la face avant du NatureView HD Cam clignote à chaque mouvement détecté. Cela est utile lors de l'installation uniquement et aidera l'utilisateur à orienter correctement l'appareil.
2. Pendant l'utilisation, la LED ne clignotera pas lorsque l'appareil prendra une photo. Cela sert à camoufler l'appareil du gibier.

Problèmes d'écran LCD

1. *L'écran LCD s'allume mais il n'y a pas de texte.*
 - a. Après avoir mis le commutateur d'**OFF (ARRÊT)** sur **SETUP (CONFIGURATION)** ou **ON (MARCHE)**, vérifiez que le commutateur est sur la bonne position afin que le mode choisi soit bien sélectionné (évités les positions « entre » deux modes).
 - b. Ne mettez pas le commutateur directement de **ON (MARCHE)** sur **SETUP (Configuration)**. Mettez toujours, d'abord, le commutateur tout en bas sur **OFF (ARRÊT)**, puis sur **SETUP (CONFIGURATION)**.
2. *L'écran LCD présente une légère ligne noire après que vous soyez passé de **SETUP (CONFIGURATION)** à **ON (MARCHE)***
 - a. L'écran LCD s'éteint lorsque vous mettez le commutateur en position **ON (MARCHE)**. Dans certains cas, cette ligne noire apparaîtra puis s'estompera une seconde après. Ceci est normal et l'appareil fonctionnera correctement.
3. *L'écran s'allume mais s'éteint aussitôt*
 - a. Assurez-vous d'avoir inséré correctement la carte SD.

L'appareil ne garde pas les réglages en mémoire

Assurez-vous d'avoir sauvegardé tous les réglages que vous avez faits en mode **SETUP (CONFIGURATION)**, en appuyant sur « **OK** » après avoir effectué le changement. Si vous ne sauvegardez pas votre nouveau

réglage après l'avoir changé, l'appareil continuera à utiliser le réglage par défaut original pour ce paramètre.

Humidité ou fourmis à l'intérieur de la caméra

1. Afin d'empêcher toute infiltration d'eau dans le boîtier du NatureView HD Cam, veillez à ce que le cache de protection de l'alimentation externe soit bien en place.
2. Les fourmis peuvent être attirées par les faibles vibrations électriques émises par l'appareil, et ainsi chercher à entrer à l'intérieur du boîtier. Pour éviter toute intrusion, veillez à ce que le cache de protection de l'alimentation externe soit bien en place.

Le balayage de champ (intervalle de temps) ne fonctionne pas correctement

1. Vérifiez que les horaires d'arrêt et de démarrage des périodes "A" et "B" ne se chevauchent pas (par exemple, ne réglez pas le démarrage de "B" à 8h si l'arrêt de "A" est à 10h).
2. Quand vous utilisez le balayage de champ en mode vidéo, l'intervalle de temps disponible le plus court est de 5 min afin d'éviter une possible surchauffe des piles et des composants électroniques qui pourrait provoquer une panne ou endommager l'appareil. En mode photo, vous pouvez régler l'intervalle sur une minute.

Difficulté pour enlever les piles

Avant de retirer les piles du NatureView HD Cam, vous pouvez tout simplement enlever les loges du compartiment à piles en les attrapant par le milieu et en soulevant. Cela vous facilitera l'accès aux piles. Après les avoir enlevées, vous pouvez replacer les loges en insérant un côté dans le compartiment à piles puis en les pliant légèrement pour faire entrer le second côté. Vérifiez que les loges à piles sont bien fixées. Elles doivent être insérées de sorte que le texte/les nombres imprimés dessus puissent être lus. Vérifiez que les loges sont dans le bon sens dans le compartiment avant de remplacer les piles.

Les photos/vidéos sont floues

Vérifiez qu'une lentille de mise au point rapprochée a été installée (pour l'utilisation à courte distance) ou enlevée (pour l'utilisation à distance normale).

CARACTÉRISTIQUES TECHNIQUES

Capteur d'images	5 Mégapixels couleur CMOS
Résolution Maximale	4416 x 3312 (14 MP)
Objectif	Focale = 3,1 ; Champ de Vision = 50 ° ; Infrarouge à activation automatique
Portée du flash infrarouge	Sélectionnable par l'utilisateur (High/Med/Low, c.-à-d. Élevé/Normal/Faible), jusqu'à 19 m si le paramétrage est réglé sur « High » (Élevé).
Écran d'affichage	Affichage noir et blanc standard : 24 x 32 mm (1,5 po) ; Affichage de la visionneuse en couleurs : 32 x 42 mm (2,4 po)
Carte mémoire	Carte SD ou SDHC, capacité maximale 32 Go (Classe 6 ou supérieure pour vidéos HD 1280 x 720 ou 1920 x 1080)
Mémoire interne	32 Mo
Taille des photos	14MP = 4416x3312*; 8MP = 3264x2448*; 3MP = 2048x1536 (*14MP/8MP par l'intermédiaire de l'interpolation logicielle)
Taille des vidéos	1920 x 1080 (grand écran), 1280 x 720 (grand écran), ou 640 x 360 (grand écran) pixels par image à 20-30 fps (fréquence d'images) (jour) / 15-20 fps (nuit)
Sensibilité de l'infrarouge passif	Infrarouge passif avec 4 réglages de sensibilité : Faible / Normal / Elevé / Auto
Fonctionnement	Sélectionnable par l'utilisateur : 24 Hour (24 h), Day only (Jour uniquement), or Night only (Nuit uniquement), en fonction du niveau de lumière ambiante
Vitesse de déclenchement	0,7 s
Intervalle de déclenchement	Programmable 1s - 60 mn
Nombres de prises de vue en rafale	Programmable 1–3
Durée des vidéos	Programmable 5-60s
Alimentation	12xAA recommandées, 4xAA alimentation d'urgence
Consommation en stand-by (veille)	<0,2 mA (<7 mA/jour)
Consommation	250 mA (+1300 mA lorsque LED-IR allumé)
Vitesse d'obturation pour la vision nocturne	Sélectionnable par l'utilisateur (High/Med/Low, c.-à-d. Élevé/Normal/Faible) – affecte uniquement la vision nocturne des photos/vidéos.
Interface utilisateur	Écran LCD
Interface	Sortie TV (NTSC/PAL) ; USB ; emplacement pour carte mémoire ; prise pour alimentation externe 6V
Sécurité	Sangle ; filetage (1/4-20) sous l'appareil pour fixation sur pied
Température de fonctionnement	De -20°C à +60°C (température de stockage : de -30°C à +70°C)
Taux d'humidité pour un bon fonctionnement	5% - 90%

GARANTIE LIMITÉE D'UNE ANNÉE

Votre produit Bushnell est garanti contre les éventuels vices de matière ou de fabrication pendant un an à compter de la date d'achat. En cas de défaut durant la période de garantie, nous nous réservons la possibilité de réparer, ou d'échanger le produit, sous condition que vous retourniez le produit en port payé. Cette garantie ne couvre pas les dommages causés par une mauvaise utilisation, une mauvaise manipulation, une mauvaise installation, ou un entretien incorrect effectué par une personne autre que le Centre de Réparation agréé par Bushnell.

Tout retour effectué dans le cadre de la présente garantie doit être accompagné des éléments ci-dessous :

1. Un chèque/ mandat de \$10,00 \$ pour couvrir les frais de port et de manutention
2. Nom et adresse à laquelle le produit devra être renvoyé
3. Une explication de la défaillance constatée
4. Preuve de la date d'achat
5. Le produit doit être soigneusement emballé dans un carton d'expédition, pour éviter qu'il ne soit endommagé durant le transport, avec renvoi en port payé à l'adresse indiquée ci-dessous :

AUX USA, envoyer à:

Bushnell Outdoor Products
Attn.: Repairs
9200 Cody
Overland Park, Kansas 66214

AU CANADA envoyer à:

Bushnell Outdoor Products
Attn.: Repairs
140 Great Gulf Drive, Unit # B
Vaughan, Ontario L4K 5W5

Pour les produits achetés hors des États-Unis ou du Canada veuillez contacter votre revendeur local pour les informations applicables de la garantie.

En Europe vous pouvez également contacter Bushnell à:

Bushnell Germany GmbH
European Service Centre
Mathias-Brüggen-Str. 80
D-50827 Köln
GERMANY
Tél : +49 221 995568-0
Fax : +49 221 995568-20

Cette garantie vous ouvre des droits spécifiques.

Vos droits peuvent varier d'un pays à l'autre.

©2015 Bushnell Outdoor Products

Ne mélangez pas des piles ayant déjà servi avec des piles neuves.
Ne mélangez pas différents types de piles. N'utilisez QUE des piles au lithium ou
QUE des piles alcalines. Les piles rechargeables ne sont pas recommandées.

Traitement des déchets d'équipements électriques et électroniques

*(En vigueur dans l'Union européenne et autres pays européens
ayant des systèmes de collecte des déchets séparés)*

Cet équipement contient des composants électriques et/ou électroniques et par conséquent ne doit pas être éliminé en fin de vie avec les autres déchets ménagers. Vous devez au contraire vous débarrasser de ce produit afin qu'il soit recyclé aux points de collecte respectifs fournis par les communautés locales. Pour vous, ceci est sans frais.

Si l'équipement contient des piles amovibles (rechargeables), celles-ci doivent également être retirées de l'équipement et, si nécessaire, être éliminées à leur tour conformément aux règlements en vigueur (voir également les commentaires respectifs dans la notice d'utilisation de ce produit).

De plus amples renseignements à ce sujet sont disponibles auprès de votre mairie, votre compagnie de ramassage d'ordures locale, ou dans le magasin où vous avez acheté cet équipement.



Bushnell®



NATUREVIEW® HD CAM

MANUAL DE INSTRUCCIONES

ESPAÑOL

Modelo: 119740

05-15

NOTA IMPORTANTE

¡Enhorabuena por su compra de una de las mejores cámaras para observar la vida silvestre del mercado! Bushnell está muy orgullosa de esta cámara y estamos seguros de que usted también quedará complacido con ella. Agradecemos su compra y queremos ganarnos su confianza. Consulte las notas siguientes y las instrucciones de este manual para asegurarse que queda plenamente satisfecho con este producto.

Si su Bushnell NatureView HD Cam parece no funcionar correctamente o si tiene problemas de calidad con los vídeos o fotos, consulte la sección Identificación de Problemas/Preguntas Frecuentes de las páginas 126-131.

A menudo los problemas se deben a algo tan sencillo que no se tuvo en cuenta o se solucionan simplemente cambiando un ajuste.

Si el problema continúa después de intentar las soluciones de la sección Identificación de Problemas/Preguntas Frecuentes, le aconsejamos que llame a la tienda donde lo compró, para que esta, si es necesario, se ponga en contacto con el Servicio Atención al Cliente de Bushnell.

Bushnell recomienda usar un juego completo de 12 pilas de litio AA Energizer® en esta NatureView HD Cam para obtener la máxima duración de estas.

No mezcle pilas nuevas y usadas.

No mezcle pilas de distintos tipos; utilícelas TODAS de litio o TODAS alcalinas. No se recomienda usar pilas recargables.

Bushnell recomienda usar tarjetas SanDisk® SD y SDHC (de hasta 32 GB, serie Ultra® o Extreme® para vídeo HD) en este modelo.

INTRODUCCIÓN

Acerca de la NatureView HD Cam

La **NatureView HD Cam** de Bushnell es una cámara digital de observación de la vida silvestre ideal para los amantes de la naturaleza. Puede ser disparada por cualquier movimiento de la vida silvestre en su ubicación, detectado por un sensor de movimiento infrarrojo pasivo (PIR) altamente sensible y entonces tomar fotos (estáticas de hasta 14 MP) o videos HD (1080p) de gran calidad.

La **NatureView HD Cam** consume muy poca energía (menos de 0.2 mA) en estado de espera (vigilancia). Esto significa que puede proporcionar hasta seis meses de tiempo de funcionamiento si está alimentada con ocho baterías alcalinas AA y hasta doce meses con baterías AA de litio. Cuando se detecta movimiento en la zona supervisada, la unidad de cámara digital se activará de inmediato (normalmente en menos de un segundo) y después tomará automáticamente fotos o videos conforme a los ajustes previamente programados. La **NatureView HD Cam** incorpora LED infrarrojos integrados (LED IR "negros" sin brillo) que funcionan como un flash, de manera que pueda brindar fotos o videos (en blanco y negro) claros aún en la oscuridad, y tomar fotos o videos color bajo suficiente luz diurna. La **NatureView HD Cam** se ha diseñado para utilizarla en exteriores y resiste el agua y la nieve.

Su cámara de trapeo es una de las NatureView HD Cams de Bushnell de última generación, e incorpora muchas funciones nuevas o mejoradas, incluidas las siguientes:

- **Auto PIR Sensitivity (Sensibilidad automática de infrarrojos pasivos)(PIR):** la cámara supervisa las condiciones de temperatura ambiente y ajusta automáticamente el sensor o la señal de disparo para que sea más sensible a las ligeras variaciones de temperatura en los días cálidos y menos en los fríos.
- **Hyper NightVision (Hipervisión nocturna):** El conjunto de LED flash infrarrojos ahora tiene mayor alcance, una salida más brillante y mayor cobertura para obtener imágenes nocturnas mejoradas.

- **Barrido de campo (Field Scan) 2x con Disparo directo (Live Trigger):** La función “cámara rápida” agregada en modelos anteriores ha sido mejorada con el añadido de un segundo bloque de grabación con sus propios tiempos de inicio/parada. Las señales de disparo generadas por la actividad salvaje cercana continuarán generando fotografías y vídeos como lo harían normalmente, con independencia del funcionamiento de Barrido de campo (Field Scan).
- **GPS Geotag Capability(Función de geotiquetado GPS):** Permite al usuario introducir la longitud y latitud de la posición de la cámara, que se insertarán en cada archivo de imagen. Esto permite que Google Earth, Picasa y otras aplicaciones con función de geotiquetado muestren automáticamente un mapa que señale la ubicación de cada cámara cuando se revisa un grupo de fotografías en un ordenador. Especialmente útil para quienes configuran varias NatureView HD Cams



VISTA INTERIOR

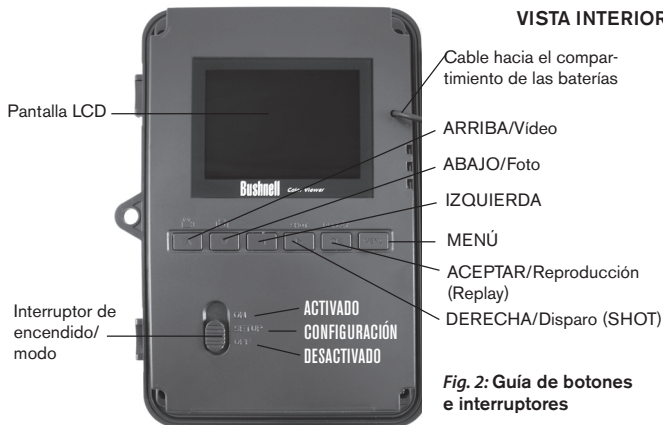

con el fin de supervisar áreas independientes de gran tamaño o muy separadas.

- **Multi Flash Mode (LED Control)(Modo de flash múltiple con control LED):** Evita las imágenes con flash sobreexpuestas en aplicaciones de corto alcance.
- **El modo de captura híbrida** permite realizar tanto fotos fijas como vídeos en cada disparo con la resolución más alta para cada opción.
- **Obturador de VN (Visión nocturna)**, el usuario puede seleccionar la velocidad del obturador para imágenes capturadas de noche, lo que permite controlar el brillo respecto a la función "stop motion"
- **El modo de funcionamiento de la cámara** se puede limitar a sólo día, sólo noche o 24 horas.
- **Capacidad Close Focus (Foco cercano)** con las lentes para primer plano (25 cm/46 cm) incluidas.

Y muchas características más como Super Video HD (1080p) con audio, fotos estáticas con formato de pantalla ancha o pantalla completa, nombre de la cámara impreso (configurado por el usuario) junto con los datos actuales que incluyen temperatura, fase de la luna y presión barométrica.

Aplicaciones

La **NatureView HD Cam** se puede usar como cámara para su investigación u observación de la vida salvaje.

PIEZAS Y CONTROLES

La **NatureView HD Cam** incorpora las siguientes conexiones para dispositivos externos: puerto USB, ranura para tarjetas SD, salida de TV y entrada para alimentación CC externa (*pág 91, Fig. 1*).

El modo de funcionamiento se selecciona con un interruptor de encendido de tres posiciones: **APAGADO (OFF)**, **CONFIGURACIÓN (SETUP)** y **ENCENDIDO (ON)** (*pág 92, Fig. 2*).

La interfaz de teclado de control son seis teclas se utiliza principalmente en modo de **CONFIGURACIÓN (SETUP)** para seleccionar las funciones y parámetros operativos. Como se muestra en la Fig. 2, estas teclas son: **ARRIBA, ABAJO, IZQUIERDA, DERECHA, ACEPTAR y MENÚ**. Cuatro de las teclas también pueden ejecutar una segunda función (aceleradores de teclado en modo de **CONFIGURACIÓN**) además de su función principal: La tecla **ABAJO** se puede usar para fijar el modo de Fotografía de la cámara (icono de cámara estática) y la tecla **ARRIBA** para ponerla en modo de Video (icono de cámara de cine). La tecla **DERECHA** también sirve como botón de disparador manual de la cámara y la tecla **ACEPTAR** conmuta la cámara al modo de Reproducción (Replay). Estas funciones secundarias se indican mediante iconos o textos sobre la tecla, tal como se muestra en la *Fig. 2*.

INSTALACIÓN DE LAS BATERÍAS Y LA TARJETA SD

Antes de empezar a conocer el funcionamiento de su **NatureView HD Cam** tendrá que colocar un conjunto de baterías e insertar una tarjeta SD. Aunque puede hacerse en solo un momento, hay algunos aspectos que debería conocer sobre baterías y tarjetas SD, así que tómesese unos minutos para **leer las indicaciones y precauciones siguientes**:

Cargar batería

Después de abrir los dos cierres en el lado derecho de la **NatureView HD Cam**, verá que la NatureView HD tiene doce ranuras para pilas. Para obtener la máxima duración de las pilas, debe instalar un juego completo de estas. La **NatureView HD Cam** también puede funcionar con solo cuatro pilas instaladas en las primeras ranuras (comenzando en la izquierda: ver imagen). La duración de las pilas será menor con cuatro unidades, pero la cámara funcionará con normalidad. **Si el indicador de batería baja parpadea, extraiga las cuatro pilas y vuelva a ponerlas para continuar con el funcionamiento o instale cuatro pilas nuevas.** Tanto si utiliza cuatro pilas como un juego completo, asegúrese de insertarlas con la polaridad correcta (el extremo negativo o "plano" debe estar en contacto con el muelle largo de cada ranura para pilas).



Bushnell recomienda que utilice un juego completo de pilas AA de litio (marca Energizer®) o alcalinas AA. níquel hidruro (NiMH) no se recomiendan, pues producen un voltaje más bajo que puede provocar problemas de funcionamiento.

También es posible utiliza una batería externa de células de plomo y ácido con 6 V de salida o un adaptador de CA adecuado, a continuación se ofrecen más detalles.

Con una fuente de alimentación externa (opcional, debe conseguirla el usuario)

Opcionalmente puede conectar una fuente de alimentación externa de 6 V CC al conector "DC In" de la parte inferior de la **NatureView HD Cam**. Se recomienda utilizar una fuente de alimentación con una salida de corriente superior a 1000 mA. No obstante, en funcionamiento diurnos, cuando no es necesario el flash, la **NatureView HD Cam** puede funcionar con mucha

ADVERTENCIA

Compruebe que la cámara esté apagada antes de irse insertar o retirar la tarjeta SD y las baterías.

menos corriente (>400 mA). Utilice un cable de alimentación compatible (no suministrado) para conectar la fuente de alimentación de DC externa al conector de entrada de corriente de la **NatureView HD Cam**, tras comprobar que la polaridad es la correcta. *Nota: El conector de corriente es un enchufe de corriente continua coaxial del 4,0 x 1,7 mm con polaridad positiva en la "punta" (dentro del terminal) (Radio Shack P/N 274-1532 o equivalente).*

Si se conecta una fuente de alimentación y se colocan baterías, la **NatureView HD Cam** se alimentará con la fuente de alimentación externa.

Cuando se debiliten las baterías se pondrá azul el LED indicador de carga baja de las baterías, indicando que es necesario cambiarlas (pág. 91, "Vista frontal"). El LED también puede encenderse cuando solo hay instaladas cuatro pilas debido a una capacidad de corriente inferior. Si es así, instale un juego completo de doce.

Insertar una tarjeta SD

La NatureView HD Cam cuenta con 32 MB de memoria interna, que pueden albergar únicamente unas 18 fotografías (con una resolución de 8 Mpx). Esto resulta práctico para probar la cámara y familiarizarse con ella, pero sin duda usted deseará dejar la cámara desatendida durante más de un día, por lo que es recomendable utilizar una tarjeta SD. Inserte la tarjeta SD (con el interruptor de encendido de la cámara en la posición **OFF**) antes de empezar a utilizar la máquina. No inserte ni retire la tarjeta SD si el interruptor de encendido de la cámara en la posición **ON**.

La **NatureView HD Cam** utiliza una tarjeta de memoria SD (Secure Digital) estándar para guardar fotografías (en formato .jpg) y vídeos (en formato .avi). Se pueden usar tarjetas SD y SDHC (SD de gran capacidad) hasta un máximo de 32GB. Después de abrir los dos cierres en el lado derecho de la NatureView HD Cam, verá que la NatureView HD tiene doce ranuras para pilas. Antes de introducir la tarjeta SD en la ranura para tarjetas después de abrir la tapa delantera de la cámara, compruebe que el interruptor de protección contra



escritura del lateral de la tarjeta está en la posición “off” (NO en la “Lock”). A continuación se explica cómo insertar y retirar la tarjeta SD:

- Inserte la tarjeta SD en la ranura para tarjetas con la etiqueta hacia arriba (véase la figura anterior). Un chasquido indica que la tarjeta se ha instalado satisfactoriamente. Si la cara que mira hacia arriba no es la correcta no podrá insertarla sin forzarla, sólo hay una manera correcta de insertar tarjetas. Si la tarjeta SD no se coloca correctamente el dispositivo no mostrará el icono de la tarjeta SD en la LCD en modo de CONFIGURACIÓN (SETUP) (el icono de tarjeta SD visualizado después de cambiar a modo de CONFIGURACIÓN tendrá un símbolo de “candado” en su interior si la tarjeta está bloqueada). Es recomendable formatear la tarjeta SD con el parámetro “Formato” de la **NatureView HD Cam** antes de utilizarla por primera vez, especialmente si la tarjeta ya ha sido usada en otros dispositivos (*consulte los detalles en “Cambio de los ajustes de los parámetros del menú”-p. 111*).
- Para quitar la tarjeta SD, presione suavemente la tarjeta (no intente tirar de ella si presionarla antes). La tarjeta se suelta de la ranura y queda lista para quitarla cuando se oye un chasquido.

UTILIZACIÓN DE LA NatureView HD Cam

Después de preparar la **NatureView HD Cam** instalando correctamente las baterías y la tarjeta SD, basta con llevarla al exterior, sujetarla a un árbol, encenderla y dejarla, y así obtendrá algunas grandes fotos, que es exactamente lo que usted deseaba. No obstante, recomendamos encarecidamente que antes pase algún tiempo más bajo cubierto, con su manual y su cámara, hasta que sepa algo más sobre que hacen el interruptor de tres posiciones y las teclas de control. Como mínimo, probablemente quiera poner el día y la hora de forma que la cámara los impresione (o no, es decisión suya) en las fotos cuando las tome, aprender a configurar la cámara para tomar vídeos breves en lugar de fotos si lo desea y leer algunos trucos sobre el montaje un árbol.

Fig. 3: Información en la pantalla de CONFIGURACIÓN

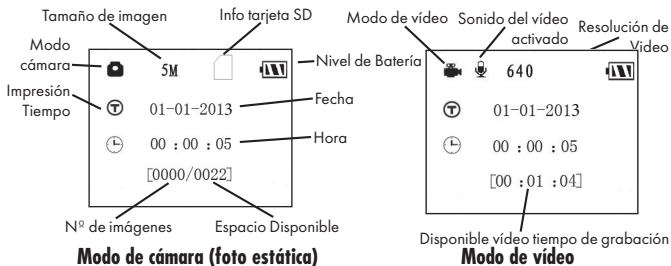

MODOS APAGADO, ENCENDIDO Y CONFIGURACIÓN

La **NatureView HD Cam** tiene tres modos operativos básicos:

- Modo **APAGADO**: Interruptor de encendido en la posición **OFF**.
- Modo **ON**: Interruptor de encendido en la posición **ON** (pantalla LCD apagada.)
- Modo **CONFIGURACIÓN**: Interruptor de encendido en la posición **SETUP** (pantalla LCD encendida).

OFF Modo APAGADO

El modo **APAGADO** es el modo "seguro" cuando debe realizarse alguna acción, como sustituir la tarjeta SD o las baterías, o cuando se transporta el dispositivo. También utilizará el modo **APAGADO** si posteriormente conecta la cámara al puerto USB de un ordenador para descargar sus fotos o vídeos. Y, por supuesto, cuando guarde o no utilice la máquina, moverá el interruptor a **OFF**. Tenga presente que incluso en modo **APAGADO** la **NatureView HD Cam** sigue consumiendo corriente, aunque sea muy poca. Por tanto, es buena idea retirar las baterías de su compartimiento si no va a utilizar la cámara durante un período prolongado.

ON Modo ENCENDIDO

Una vez instaladas las baterías y la tarjeta SD, puede encender la cámara

siempre que quiera. Cuando se mueve el interruptor de encendido a la posición superior, la cámara pasa a modo **ENCENDIDO** (activo). El LED indicador de movimiento (pág. 87, "Vista frontal") destellará en rojo unos 10 segundos. Este intervalo le da tiempo para cerrar la tapa delantera de la **NatureView HD Cam**, bloquearla y abandonar el área observada. Una vez en modo **ENCENDIDO**, no es necesario ni posible ningún control manual (las teclas de control no tienen ningún efecto). La **NatureView HD Cam** tomará fotos o vídeos automáticamente (en función de su configuración actual) cuando sea activada por la detección por el sensor PIR de actividad en la zona que abarca.

Puede mover el interruptor de encendido directamente de **OFF** a **ON** o detenerlo antes en la posición **SETUP** para cambiar uno o más ajustes y pasar después a **ON** al terminar de hacerlo.

SETUP CONFIGURACIÓN

En modo CONFIGURACIÓN puede comprobar y cambiar los ajustes de la NatureView HD Cam con ayuda de la LCD integrada (o del Visor de color remoto, vea la página 119). Estos ajustes, accesibles en el menú CONFIGURACIÓN, le permiten cambiar la resolución de las fotos o vídeos, el intervalo entre fotos, la impresión de la fecha, etc. Si desplaza el interruptor de encendido a la posición **SETUP** se encenderá la pantalla LCD y verá una pantalla de información que muestra cuántas imágenes se han tomado, el nivel de la batería, el modo de cámara o de vídeo, etc. (véase la Fig. 3 siguiente).

NOTA: desplace siempre el interruptor de encendido de **OFF** a **SETUP**. Existe el riesgo de que la cámara se bloquee si se pasa de **ON** a **SETUP**. En tal caso, desplace el interruptor a **OFF** y después empújelo de nuevo a **SETUP**.

SETUP MODO RÁPIDO

Como ya se indicó en "Piezas y controles", cuatro de las teclas situadas bajo la LCD tienen funciones secundarias de "aceleración de teclado" cuando se pone la cámara en modo **CONFIGURACIÓN** (pero no se ha pulsado la tecla **MENÚ**):

- Pulse la tecla **ARRIBA** para fijar rápidamente la cámara para tomar videos.
- Pulse la tecla **ABAJO** para fijar rápidamente la cámara para tomar fotos estáticas.
- Pulse la tecla **DERECHA** para activar manualmente el obturador. Esto resulta útil para probar la cámara y asegurarse que está en modo **CONFIGURACIÓN**, pulse la tecla **DERECHA** y unos segundos después se guardará en la tarjeta SD (o en la memoria interna si no hay tarjeta) una foto o un vídeo (en función del ajuste de la tarjeta). El contador “número de imágenes tomadas” de la parte inferior izquierda del LCD aumentará en uno. Si cuando pulsa la tecla SHOT la pantalla indica “SD PROTEGIDA”, apague la cámara, retire la tarjeta SD y deslice su interruptor de protección para desactivarlo.
- Pulse la tecla OK para reproducir (revisión o reproducción) fotografías/ videos en el Visor de color remoto. Vea las páginas 119-121 para más detalles.

Utilización del menú **CONFIGURACIÓN** para cambiar ajustes

El fin principal del modo CONFIGURACIÓN (SETUP) es permitirle modificar las configuraciones de los parámetros de la cámara (hay 20 diferentes) de manera que su **NatureView HD Cam** funcione exactamente como usted quiere. Puede hacerlo entrando en el menú CONFIGURACIÓN y pulsando las teclas situadas bajo la pantalla LCD, que le mostrarán los distintos parámetros y sus ajustes.

Cambio ajustes por el menú CONFIGURACIÓN (Setup)

Una amplia gama de opciones o “parámetros” le permiten configurar la **NatureView HD Cam** a sus preferencias de utilización. Para cambiar el ajuste de cualquier parámetro, antes debe cambiar al modo CONFIGURACIÓN. Cuando esté en modo **CONFIGURACIÓN**, si pulsa el botón **MENÚ** podrá seleccionar cualquier parámetro y cambiar su ajuste. El nombre del parámetro y su ajuste actual aparecen en la LCD. Si pulsa la tecla **DERECHA** o **IZQUIERDA** se desplazará al parámetro siguiente o anterior (**DERECHA** para pasar al siguiente parámetro y p para volver

al anterior) y pulsando las teclas **ARRIBA** o **BAJO** le podrá seleccionar un valor distinto para el parámetro visualizado actualmente. Cuando haya seleccionado el nuevo ajuste deseado de un parámetro, pulse el botón OK (aceptar) para guardar el nuevo ajuste (realmente, cambiarlo). Cuando haya terminado de modificar las configuraciones de uno o más parámetros, pulse **MENÚ (MENU)** de nuevo para salir del menú **CONFIGURACIÓN (SETUP)**. También puede pulsar **MENÚ** siempre que desee cancelar

el cambio de ajuste de un parámetro después de seleccionar un nuevo ajuste (pero antes de pulsar **OK**). Después de ajustar los parámetros a sus preferencias recuerde cambiar el interruptor a **ON** para empezar a tomar fotos o vídeos. Si el interruptor queda en la posición **CONFIGURACIÓN** no se capturará ninguna imagen (*excepto si pulsa la tecla **DERECHA/disparo** después de salir del menú*) -de hecho, la cámara se apagará automáticamente pasados unos segundos si no se pulsa ninguna tecla.

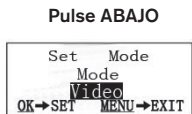
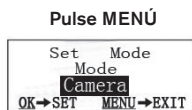

Pulse OK

EJEMPLOS – Cambio de los ajustes de algunos parámetros comunes

A partir de esta página encontrará tablas que enumeran todos los parámetros del menú **CONFIGURACIÓN** junto con sus posibles ajustes (o rango de ajustes) y una descripción detallada de qué hacen los controles de los parámetros y qué los ajustes. Si lee la sección anterior donde se explica cómo seleccionar parámetros y cambiar sus ajustes, debería poder abordar las tablas directamente, encontrar los parámetros que desea y configurar la cámara conforme a sus preferencias. Pero quizás prefiera ver antes uno o dos ejemplos:

Para cambiar el ajuste de cualquier parámetro, empiece siempre con el interruptor de encendido en la posición **CONFIGURACIÓN**. Cuando se encienda la LCD, pulse la tecla **MENÚ**.

El primer parámetro que verá cuando acceda por primera vez al menú SETUP (Configuración) es "Mode" (Modo). Para cambiarlo del valor predeterminado

de "Camara" (Cámara) (imágenes fijas) a "Video"(Video) (grabación de videoclips), pulse la tecla ABAJO para resaltar el ajuste "Video". Presione la tecla Aceptar (**OK**) para establecer la nueva configuración que ha seleccionado para este parámetro.

Ahora pulse la tecla **DERECHA (RIGHT)** para pasar a otro parámetro del menú. Si la presiona tres veces, le llevará a "Capturar número" (Capture number). Pruebe a utilizar las teclas **ARRIBA** y **ABAJO** para desplazarse por el conjunto de configuraciones; a continuación, pulse Aceptar (OK) con el fin de establecer la configuración para el número de fotografías que la cámara toma cada vez que se dispara.

Presione la tecla **DERECHA (RIGHT)** hasta que alcance el último elemento del menú; verá el parámetro "Establecer predeterminada" (Default Set). Resalte o seleccione "Ejecutar" (usando **ARRIBA** o **ABAJO**) y pulse **OK** para restaurar todos los parámetros (incluidos los parámetros de Modo y Duración de vídeo que ha cambiado hace unos momentos) a sus ajustes predeterminados originales de fábrica. Los ajustes predeterminados de los parámetros se indican en negrilla en las tablas del menú **CONFIGURACIÓN** de las páginas siguientes.

Asegúrese de fijar la fecha y hora actuales con el parámetro "Ajustar reloj" si opta por cambiar el parámetro "Impresión de Fecha" a "Activado", ya que esto indicará a la cámara que imprima la fecha y la hora en todas las imágenes que capture.

Field Scan 2x con función de disparo directo

Field Scan es una revolucionaria característica nueva de la **NatureView HD Cam** de Bushnell, que le permite monitorear un área grande con imágenes o vídeo de lapso de tiempo. Cuando se establezca en "Activada" (On), la **NatureView HD Cam** tomará una fotografía (o grabará un clip de vídeo) automáticamente en los intervalos de su elección (por ejemplo, una vez cada cinco minutos) durante uno o dos bloques temporales que establezca para cada día, **sin requerir que se dispare por un animal activo**. Esto le brinda la ventaja de poder monitorear el borde de un campo que podría estar a una distancia aproximada de 50 a 150 yardas de la cámara, fuera del rango del sensor Infrarrojo Pasivo (PIR). El resultado es un rango efectivo mucho más

amplio de lo normal, cuando la cámara depende de disparos generados por animales cercanos. Ésta es una gran herramienta para cubrir un área más grande con sólo una cámara.

Si un animal ingresa al área cubierta por el sensor Infrarrojo Pasivo y genera un evento de disparos durante un tiempo, entre los intervalos de barrido de campo fijados por usted, la cámara capturará una imagen o video como lo haría normalmente, sobre la base de sus otras configuraciones. A continuación verá cómo configurar y utilizar Barrido de campo (Field Scan) [asegúrese de que ha introducido la hora correcta en "Configurar reloj" (Set Clock) en primer lugar, de modo que su grabación de Barrido de campo (Field Scan) se detendrá y comenzará a las horas correctas del día]:

1. Mueva el interruptor principal a **CONFIGURACIÓN (SETUP)**; a continuación, pulse **MENÚ (MENU)**.
2. Mantenga pulsada la tecla **DERECHA (RIGHT)** y avance por el Menú de Configuración (Setup Menu) hasta alcanzar Barrido de Campo (Field Scan).
3. Pulse la tecla **ARRIBA (UP)** para seleccionar Activado(On) y pulse Aceptar (OK) (**Paso 1, pg.105**). Verá la letra "A", que representa el primer bloque de tiempo que puede definir (se puede configurar también un segundo bloque de tiempo "B" a una hora posterior del día, si lo desea). Pulse Aceptar (OK) (**Paso 2**). Este le conduce a la pantalla para configurar las horas de inicio (Start) y finalización (Stop), que determinan las horas a las que comenzará y finalizará la grabación del primer bloque de Barrido de campo (Field Scan) cada día. Puede configurarlas con la hora y minuto exactos que desea, para obtener una "ventana" de grabación que dura desde solo un minuto hasta 24 horas completas.
4. Configure las horas de inicio (Start) y finalización (Stop), comenzando por la hora de inicio (Start); utilice las teclas **ARRIBA (UP)** y **ABAJO (DOWN)** para cambiar la configuración (**Paso 3**). La configuración de la hora se basa en un reloj de 24 horas, en el que las "00" horas equivalen a la medianoche; las "12" horas, al mediodía; las "23" h , a las 11 p. m., etc. Para desplazarse a la siguiente configuración, pulse la tecla

DERECHA (RIGHT), cambie el minuto de la hora de inicio (Start) con **ARRIBA (UP)** y **ABAJO (DOWN)**; a continuación, siga con la configuración de la hora y el minuto de la hora de finalización (Stop).

5. Una vez que termine de configurar los minutos de la hora de finalización (Stop), pulse Aceptar (OK) para confirmar la configuración del primer bloque de grabación de Barrido de campo (Field Scan). Si lo desea, puede crear un segundo bloque temporal al presionar la tecla **ABAJO (DOWN)** para seleccionar "B" (**Paso 4**); a continuación, pulse Aceptar (OK) y siga el mismo proceso para configurar las horas de inicio (Start) y finalización (Stop) del bloque de grabación Barrido de campo (Field Scan) "B" (**Paso 5**). A modo de ejemplo de cómo puede utilizar estos dos bloques temporales disponibles, puede configurar el bloque temporal "A" de Barrido de campo (Field Scan) para las horas del amanecer, de 6 a. m. a 8 a. m., y el bloque B para capturar imágenes entre las 5.30 p. m y las 7 p. m. No tendrán lugar grabaciones de Barrido de campo (Field Scan) entre las 8 a. m. y las 5.30 p. m., o entre las 7 p. m. y las 6 a. m.
6. Tras configurar las horas de inicio y finalización (Start/Stop) para definir los bloques de Barrido de campo (Field Scan) "A" y "B", pulse Aceptar (OK); a continuación, pulse la tecla **ARRIBA (UP)** o **ABAJO (DOWN)** para seleccionar el intervalo (Interval) y pulse Aceptar (OK) (**Paso 6**). La configuración "Intervalo" (Interval) de Barrido de campo (Field Scan) le permite controlar la frecuencia con que se toman fotografías o se graba video durante el bloque o bloques temporales que defina con las configuraciones de inicio (Start) y finalización (Stop). Sus opciones son 60 minutos, 30 minutos, 15 minutos, 5 minutos (esta es la predeterminada) o 1 minuto [solo en modo de fotografía (still photo mode)]. Utilice las teclas **ARRIBA/ABAJO (UP/DOWN)** para seleccionar su preferencia; a continuación, pulse Aceptar (OK) para guardarla (**Paso 7**). Tenga en cuenta que para los videos, "Intervalo" (Interval) es independiente de Duración del video (Video Length): se trata de la frecuencia con que se graban los videos , no del tiempo que dura cada uno.

7. A continuación, puede ver un ejemplo de cómo funcionaría la cámara, según las siguientes configuraciones de Barrido de campo (Field Scan):
- a. Barrido de campo (Field Scan): Activado (On)
 - b. Barrido de campo (Field Scan) A:
 - c. Inicio (Start): 6:00
 - d. Finalización (Stop): 8:00
 - e. Barrido de campo (Field Scan) B:
 - f. Inicio (Start): 17:30
 - g. Finalización (Stop): 19:00
 - h. Interval (Intervalo): 15 min.
- Nota: Evite el solapamiento de los bloques de grabación de Barrido de campo (Field Scan) A y B cuando configure las horas de inicio y finalización con el fin de asegurar un funcionamiento correcto. Además, si el parámetro del menú "Modo de cámara" está establecido en funcionamiento de sólo "Día" o sólo "Noche", éste parámetro tendrá prioridad sobre la configuración del Barrido de campo. Establezca el modo de la cámara en "24 horas" si está configurando horas de inicio y/o parada de día y de noche en el Barrido de campo.**

Estas configuraciones provocarían que la cámara capturase una fotografía (o video, si la cámara está configurada en ese modo) una vez cada 15 minutos, comenzando a las 6.00 a. m., hasta que el bloque de grabación de Barrido de campo (Field Scan) "A" finalizara a las 8.00 a. m. Posteriormente, ese mismo día, la cámara volvería a tomar una fotografía o a grabar video cada 15 minutos entre las 5.30 p. m. y las 7.00 p. m. [durante el bloque temporal del Barrido de campo (Field Scan) "B"]. Al día siguiente, la cámara grabaría de nuevo una imagen o video una vez cada 15 minutos entre las 6.00 a. m. y las 8.00 a. m., así como entre las 5.30 p. m. y las 7.00 p. m. No tendrán lugar grabaciones de Barrido de campo (Field Scan) entre las 8.00 a. m. y las 5.30 p. m., o entre las 7.00 p. m. y las 6.00 a. m. Recuerde que la grabación de Barrido de campo (Field Scan) es independiente de los disparos normales debidos a la actividad animal: incluso aunque ningún animal entre dentro de la zona de cobertura del sensor infrarrojo, se seguirán capturando imágenes o videos cada 15 minutos durante los bloques temporales. Si un animal dispara la cámara "en medio" de los intervalos de 15 minutos, se grabarán igual que si hubiera configurado la cámara con el Barrido de campo (Field Scan) desactivado (Off).

Nota: La configuración del Barrido de Campo (Field Scan) de intervalos frecuentes o periodos largos entre la hora de inicio y de finalización puede reducir la duración de las pilas.



[Paso 1]-establezca el modo de Barrido de campo (Field Scan) como "Activado" (On)



[Paso 2]-establezca el Barrido de campo (Field Scan) "A" [pulse Aceptar (OK)]



[Paso 3]-establezca el inicio (Start) y la finalización (Stop) del Barrido de campo (Field Scan) "A"



[Paso 4]- (opcional): seleccione el Barrido de campo (Field Scan) "B" [pulse Aceptar (OK)]

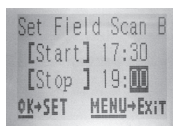

[Paso 5]-establezca el inicio (Start) y la finalización (Stop) del Barrido de campo (Field Scan) "B".



[Paso 6]-seleccione el intervalo (Interval) de Barrido de campo (Field Scan)

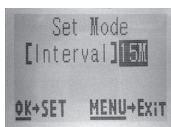

[Paso 7]-establezca el intervalo (Interval) de Barrido de campo (Field Scan)

Los pasos 4 y 5 son opcionales [solo se requieren si desea configurar un segundo bloque de grabación de Barrido de campo (Field Scan) con distintas horas de inicio y finalización]

Nota: La Configuración de intervalos (Interval Setting) establece el periodo entre imágenes para los bloques de grabación de Barrido de campo (Field Scan) "A" y "B".

Menú CONFIGURACIÓN (Setup) – Parámetros y Ajustes

Parámetro	Ajustes (Negrilla = predeterminado)	Descripción
Modo	Cámara, Video o Híbrido	Selecciona si se realizarán fotos fijas o vídeos cuando se active la cámara. El modo Híbrido combina tanto cámara como vídeo, de modo que se realizan fotos fijas y vídeos para cada disparo.
Image Size / Tamaño de imagen <i>(sólo afecta a las fotos fijas en los modos de Cámara o Híbrido)</i>	8M píxeles, 14M píxeles, 3M píxeles	Selecciona la resolución de las fotos entre 3 y 14 megapíxeles. Una resolución más elevada genera fotos de mejor calidad, pero crea archivos más grandes que ocupan más capacidad de la tarjeta SD, que se llena más rápido. 8M píxeles píxeles es un buen compromiso entre la calidad y el tamaño de archivo.
Formato de imagen <i>(Image Format) solo afecta a las fotografías</i>	Pantalla completa, Panorámica	Selecciona la relación de aspecto ("aspect ratio") 4:3 [Pantalla completa(Fullscreen), como los televisores antiguos] or 16:9 [panorámica (Widescreen), como los nuevos televisores planos] para las fotografías. Si desea ver sus fotos en un televisor o en el monitor de un ordenador, puede configurar el formato para que se ajuste a él.

Parámetro	Ajustes (Negrilla = predeterminado)	Descripción
Capture Number/ Numero de captura <i>(sólo afecta a las fotos fijas en los modos de Cámara o Híbrido)</i>	1 Foto, 2 Foto, 3 Foto	Selecciona cuantas fotos se toman en secuencia por tirada en modo cámara. Esta configuración afecta también a las fotografías tomadas en modo Barrido de campo (Field Scan) (para hacer dos fotografías cada diez minutos, por ejemplo). <i>Consulte el parámetro Intervalo.</i>
LED Control (Control LED) [Característica Flash múltiple (Multi-Flash)]	Bajo, Medio y Alto ("Low", "Medium" y "High") <i>Configúrelo siempre en "Low" (Bajo) al usar lentes de primer plano. Solo 8 LED se encenderán. Puede ser necesario bloquear alguno de los 8 LED con cinta negra para evitar sobreexposición con alcance muy cercano. Vea la foto en la página siguiente.</i>	Controla cuántas lámparas LED se encienden cuando se capturan imágenes con poca luz. "High" (Alto) = dispara la totalidad de los 40 LED, que es el ajuste predeterminado. Establézcala en Medio (Medium) o Bajo (Low) si obtiene fotografías con flash sobre expuestas o si va a colocar la cámara muy cerca del sujeto que desea fotografiar. En general, seleccione Alto si la mayoría de los objetos previstos van a estar a una distancia de la cámara superior a 9 m, Medio si el alcance va estar entre 4,5 m y 9 m y Bajo para objetos que estén más cerca de 4,5 m. <i>Establézcala en Low (Bajo) si los vídeos están sobre expuestos.</i>

Parámetro	Ajustes (Negrilla = predeterminado)	Descripción
Nombre de la cámara (Camera Name)	[Entrada (Input)] Consulte "Utilización de las pantallas de introducción del menú Configuración (Setup)"	Permite al usuario establecer un nombre personalizado para la cámara. Es útil para fines de identificación cuando se configuran varias cámaras, puesto que cada cámara imprimirá su nombre en todas las fotografías (solamente) que realice.
Video Size / Tamaño de vídeo <i>(sólo afecta a los vídeos en los modos de Vídeo o Híbrido)</i>	1920x1080, 1280x720, 640x360	Selecciona la resolución de vídeo (en pixels por frame). Cuanta más alta es la resolución, de mejor calidad serán los vídeos, pero esto a su vez creará archivos más pesados y ocupa más espacio en la tarjeta SD. El valor predeterminado 1920x1080 es para vídeo HP 1080p con formato "widescreen" (pantalla ancha) 16:9. La configuración 1280x720 captura vídeo HP 720p "widescreen". Si utiliza tarjetas SD de alta velocidad (SanDisk® serie Ultra® o Extreme® o similares) se recomienda usar las configuraciones de vídeo HD.

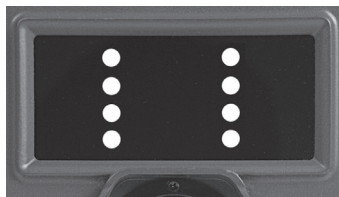

Ubicación de los 8 LED que encienden cuando el parámetro de control de LED está configurado en "Low"

Parámetro	Ajustes (Negrilla = predeterminado)	Descripción
Video length / Duración de vídeo <i>(sólo afecta a los vídeos en los modos de Vídeo o Híbrido)</i>	10s (segundos) predeterminado, con una gama de posibilidades entre 5s y 60s	Fija la duración de cada videoclip capturado. La primera vez que se selecciona el parámetro el ajuste predeterminado es de 10 segundos. Después de bajar hasta 5s, el ajuste de duración del vídeo vuelve a empezar por 60s.
Intervalo	10s (segundos) predeterminado, con una gama disponible entre 1S (segundo) y 60m (minutos). <i>(60m – 1m se fijan en incrementos de 1 min., 59s – 1s en intervalos de 1 s)</i>	Selecciona el tiempo que la cámara “esperará” hasta volver a responder a una activación del PIR después de detectar un animal y permanecer dentro del alcance del sensor. Durante este intervalo de “ignorar activaciones” ajustado por el usuario, la cámara no tomará fotos/vídeos. Así se evita que la tarjeta se llene con demasiadas imágenes redundantes. El ajuste empieza con el predeterminado de 10s la primera vez que se selecciona el parámetro. <i>Nota: después de bajar hasta “1s”, el ajuste vuelve a empezar por “60m”.</i>

Parámetro	Ajustes (Negrilla = predeterminado)	Descripción
Sensor Level / Nivel del sensor	Bajo (Low), Normal, Alto (High) y Automática (Auto)	<p>Selecciona la sensibilidad del sensor PIR. La configuración "Alta" (High) hará que la cámara sea más sensible a los infrarrojos (calor) y se dispare más fácilmente con el movimiento; la configuración "Baja" (Low) la hace menos sensible al calor y al movimiento. La configuración Alta (High) puede ser útil cuando la temperatura ambiente es cálida (lo que dificulta la detección de animales por parte del sensor), mientras que la configuración Baja (Low) puede ser de ayuda con tiempo frío si la cámara se dispara con demasiada frecuencia por cualquier cosa que tenga una temperatura superior a la del entorno. frecuencia por cualquier cosa que tenga una temperatura superior a la del entorno. "Normal" es para condiciones medias o moderadas. La opción predeterminada "Auto" permite a la cámara determinar el mejor ajuste en función de su temperatura de funcionamiento actual. Se trata del ajuste ideal si se espera que el tiempo cambie significativamente durante el período de uso de la cámara.</p>

Parámetro	Ajustes (Negrilla = predeterminado)	Descripción
Obturador de Visión nocturna (NV Shutter)	Alto (High) , Medio (Medium), Bajo (Low)	Afecta a la velocidad del obturador durante el funcionamiento de la visión nocturna. El valor Alto congelará mejor el movimiento pero las fotos podrían ser más oscuras. Un valor de velocidad del obturador bajo generará fotos más brillantes pero los movimientos rápidos podrían aparecer desenfocados. El valor Medio es una buena opción.
Modo de la cámara (Camera Mode)	24 horas (HRS) , Día (Day) y Noche (Night)	Permite al usuario, si lo desea, limitar el funcionamiento durante periodos sólo diurnos o sólo nocturnos. Un sensor de nivel de luz ambiental determina "Día" o "Noche" de forma automática. Este valor tiene prioridad sobre cualquier configuración del Barrido de campo.
Formatear (Format)	Ejecutar	Elimina (borra) todos los archivos almacenados en una tarjeta para prepararla para su reutilización. Formatee siempre una tarjeta que se haya utilizado anteriormente en otros dispositivos. Precaución! Antes de hacerlo compruebe que ha descargado y hecho una copia de seguridad de todos los archivos que quiera conservar! Pulse OK para ejecutar, pulse MENÚ para salir sin formatear.

Parámetro	Ajustes (Negrilla = predeterminado)	Descripción
TV Out / Salida de TV	NTSC, PAL	Selecciona el estándar/formato de video del conector "Salida de TV". El estándar de video es NTSC en Estados Unidos, Canadá, México, Asia y Sudamérica. PAL se utiliza principalmente en Europa.
Time Stamp / Marca de la hora <i>(sólo afecta a las fotos)</i>	Desactivada, Activada (Off / On)	Selecciona "On" si quieres la fecha & hora (a la que la foto fue tomada) marcada en cada foto o video, selecciona "off" en el caso que no quieras marcarla. <i>Nota: la temperatura, presión barométrica, fase de la luna y el nombre de la cámara (configurado por el usuario) también se imprimirán en sus fotos estáticas.</i>
Set Clock / Ajustar reloj	Ajustado (Set)	Pulse OK y use las teclas ARRIBA/ABAJO (para cambiar el ajuste) e IZQUIERDA/DERECHA (para pasar al campo siguiente) para fijar la hora (<i>sólo formato de 24 horas, "00" = medianoche, "12" = mediodía</i>) y minuto, y después (en la fila inferior) el año, mes y día.

Parámetro	Ajustes (Negrilla = predeterminado)	Descripción
Field Scan	On, Off [Después de haber seleccionado Activado (On)]: Inicio/Finalización (Start/Stop) de "A"; Inicio/Finalización (Start/Stop) de "B", Intervalo (Interval)	Activa el modo de grabación Field Scan (Lapso de tiempo) on/off. Cuando esta activado, Field Scan hace que la cámara tome imágenes o videos aun cuando no detecta movimiento, muy útil para una constante monitorización del área. NOTA: Si el parámetro del "Modo de cámara" está establecido sólo en el funcionamiento de "Día" y "Noche", este parámetro tendrá prioridad sobre la configuración del Barrido de campo. Establezca el Modo de cámara en "24 horas" si está definiendo horas de inicio y/o parada de Barrido de campo de día y de noche. <i>Lea el apartado "Barrido de campo (Field Scan 2x)..." de este manual (p. 98) para obtener detalles sobre el uso de esta función.</i>

Parámetro	Ajustes (Negrilla = predeterminado)	Descripción
Coordinar entrada (Coordinate Input)	<p>Desactivada (Off), Activada (On)</p> <p>Consulte "Utilización de las pantallas de introducción del menú Configuración (Setup) ("Using the Setup Menu Input Screens")"</p>	<p>Permite al usuario introducir las coordenadas de longitud y latitud para la ubicación de la cámara. Este dato se insertará en los archivos que se guarden en la tarjeta SD de la cámara [si ha seleccionado "Activado" (On)]. Esto hace posible ver la ubicación de cada cámara como una "chincheta" en los mapas de Google Earth cuando revisa una carpeta llena de fotos de varias cámaras, o bien utilizar otro software con capacidad de "geotiquetado" (Picasa, etc).</p>
Sonido de video (sólo afecta a los videoclips)	Activado, Desactivado	<p>Seleccione Activado (On) para grabar el audio del video, cuando la cámara esté en modo video (los archivos que se salven tendrán un tamaño algo mayor).</p>
Default Set / Ajuste predeterminado	Cancelar (Cancel), Ejecutar (Execute)	<p>Seleccione "Ejecutar" y pulse OK para restaurar todos los parámetros a los valores de fábrica originales predeterminados. Si la cámara se comporta irregularmente y usted cree que puede haber cambiado accidentalmente algún ajuste (pero no sabe cuál), esto le permite restaurar todos los parámetros a sus ajustes más utilizados o "genéricos".</p>

UTILIZACIÓN DE LAS PANTALLAS DE INTRODUCCIÓN DEL MENÚ CONFIGURACIÓN (SETUP)

Introducción del nombre de la cámara

Tras seleccionar el parámetro Nombre de la cámara (Camera Name) [la única configuración es "Entrada" ("Input")], pulse **Aceptar (OK)**. Si es necesario, borre el nombre anterior o predeterminado pulsando la tecla **DERECHA (RIGHT)** hasta que el símbolo de retroceso (←) (situado entre las letras "A" y "B", así como entre "j" y "k") aparezca resaltado; a continuación, pulse **Aceptar (OK)**. Seleccione (resalte) los caracteres alfanuméricos que desee, utilizando las teclas **IZQUIERDA/DERECHA (LEFT/RIGHT)** y pulsando **Aceptar (OK)** después de cada una para establecerlos. Cuando termine de dar nombre a la cámara, pulse **MENÚ (MENU)** para guardar el nombre en la memoria.

Coordinar entrada (Coordinate Input)

Tras seleccionar el parámetro Coordinar entrada (Coordinate Input), pulse **ARRIBA o ABAJO (UP/DOWN)** para seleccionar la configuración Activado (On) y pulse Aceptar(OK). La latitud y longitud de cualquier ubicación en la que tenga intención de colocar la cámara se pueden obtener en numerosos sitios web, como por ejemplo: <http://itouchmap.com/latlong.html>. Puede introducir una dirección cercana, solo un código postal, o bien utilizar los distintos tipos de mapas para ubicar la posición aproximada. El formato que necesitará utilizar para introducir las coordenadas en la pantalla de menú de la NatureView HD Cam es el siguiente:

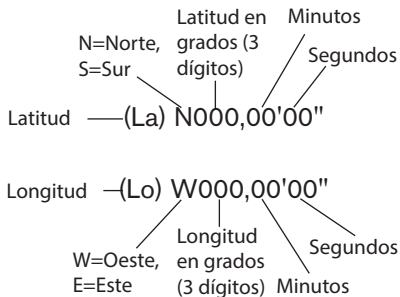

Nota: Puede encontrar coordenadas de longitud o latitud "negativas" en línea. Estas designan las latitudes sur y oeste. Las ubicaciones de EE. UU. y Canadá tendrán coordenadas de latitud norte (+) y coordenadas de longitud oeste (-).

MONTAJE Y COLOCACIÓN DE LA NatureView HD Cam

Montaje

Después de configurar los parámetros de la cámara según sus preferencias personales, en casa o en el coche, ya está listo para salir al exterior y poner el interruptor de encendido en "ON". Al configurar la **NatureView HD Cam** para rastrear piezas de caza u otras aplicaciones de exteriores, debe asegurarse de montarla en su lugar de forma correcta y segura. Recomendamos montar la **NatureView HD Cam** en un árbol robusto con un tronco de unos 15 cm de diámetro. Para conseguir la calidad de imagen óptima, el árbol debe encontrarse a unos 5 m del lugar que se va a observar, con la cámara situada a una altura de 1,5~2 m. Piense también que obtendrá los mejores resultados por la noche con el sujeto dentro del rango ideal del flash, no más de 19m (60 pies) no menos de 3m (10 pies) de la cámara.

Para capturar imágenes en primer plano con alcances mucho más cortos, se puede fijar una de las lentes para primer plano incluidas en la lente principal (*vea a continuación*). Para evitar la posibilidad de condensación de humedad dentro de la lente principal, coloque una de las juntas tóricas de caucho provistas dentro del parasol de la lente antes de instalar la lente de primer



1

1-Colocar el anillo de goma en la parte inferior del parasol del objetivo

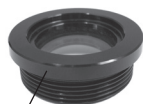
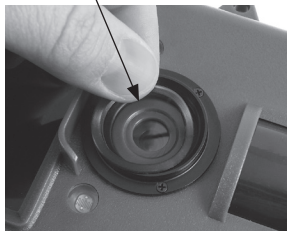

2

2- Atornillar la lente de acercamiento seleccionada en la rosca del objetivo



plano. Luego enrosque la lente de primer plano en su lugar sobre la lente principal (sólo se puede instalar una por vez). Las lentes de primer plano cambian la distancia focal mínima a 60 cm (23,5 pulg.) o 46 cm (18 pulg.).

No es posible, para la cámara, enfocar sujetos con los alcances largos normales cuando una lente de primer plano está colocada. Asegúrese de retirar la lente de primer plano cuando use nuevamente la cámara con alcances normales. Se recomienda experimentar para determinar la mejor ubicación de la cámara para lograr resultados óptimos al usar las lentes de primer plano accesorias.

Hay dos formas de montar la **NatureView HD Cam**: utilizando la correa ajustable incluida o con la rosca para el trípode.

1. Utilización de la correa ajustable: La *Fig. 5* muestra la utilización de la correa en la **NatureView HD Cam**. Presione uno extremo de la correa a través de las dos bridas de la parte trasera de la **NatureView HD Cam**. Enhebre el extremo de la correa a través de la hebilla. Apriete firmemente la correa alrededor del tronco del árbol tirando con firmeza del extremo de la correa de forma que no quede floja. Nota: no es posible usar simultáneamente un cable de bloqueo (en la parte superior del soporte) y la correa tejida.

2. Utilización de la rosca para el trípode: La cámara incorpora en su parte inferior una rosca para permitir el montaje en un trípode o cualquier otro accesorio de montaje con una rosca estándar de 1/4-20.

También están disponibles dos accesorios de montaje opcionales: una

Fig. 5: Fijación de la correa

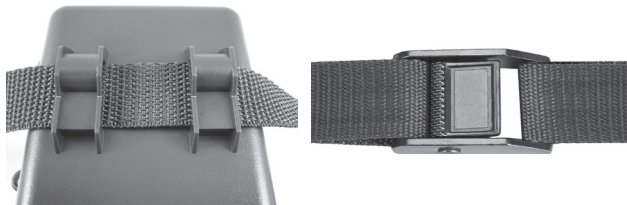

caja metálica para la cámara "Bear Safe" (a prueba de osos) (Modelo núm. 119654C) y una ménsula para árbol "Deluxe" (Modelo núm. 119652C). Consulte a su agente de Bushnell o el sitio Web si desea más detalles.

Ensayo de ángulo y distancia

Para comprobar si la **NatureView HD Cam** puede observar eficazmente el área que elija, se recomienda este ensayo para comprobar el ángulo de detección y la distancia de observación de la **NatureView HD Cam**. Para realizar el ensayo:

- Ponga la **NatureView HD Cam** en modo **CONFIGURACIÓN**.
- Muévase por delante de la cámara en distintos lugares dentro del área donde espera que aparezcan las piezas o los sujetos. Pruebe distintos ángulos y distancias con respecto a la cámara.
- Si el LED indicador de movimiento parpadea significa que se detecta esa posición. Si no parpadea esa posición está fuera del área detectada.

Los resultados de los ensayos le ayudarán a encontrar la mejor ubicación al montar y apuntar la **NatureView HD Cam**. La altura respecto al suelo para colocar el dispositivo debe variar adecuadamente en función del tamaño del animal. En general, es adecuada una altura de 1 a 2 m. Puede reducir el riesgo de falsas activaciones debidas a perturbaciones térmicas o de movimiento delante de la cámara no apuntando a fuentes de calor ni a ramas de árboles ni maleza cercanas (especialmente en días ventosos).

Encendido (ON) de la cámara

Cuando conmute al modo **encendido (ON)**, el LED indicador de movimiento (rojo) destellará unos 10 segundos. Esto le da tiempo para cerrar y bloquear la tapa delantera de la **NatureView HD Cam** y después alejarse. Durante este período el LED indicador de movimiento destellará en rojo continuamente. Cuando deje de destellar el PIR estará activo y cualquier movimiento que detecte activará la captura de fotos o vídeos conforme a lo programado en el menú **CONFIGURACIÓN**. Asegúrese de haber leído las descripciones de los parámetros Número de capturas, Duración del vídeo, Intervalo y Nivel del sensor. Tenga en cuenta que el PIR es muy sensible a la temperatura

ambiente. Cuando mayor sea la diferencia de temperatura entre el entorno y su sujeto, mayor será la distancia de detección posible. La distancia media de detección es de unos 15 m.

Antes de dejar la cámara desatendida, compruebe lo siguiente:

- ¿Se han insertado/conectado las baterías o la alimentación de CC con la polaridad correcta y es suficiente el nivel de energía?
- ¿Tiene la tarjeta SD suficiente capacidad y tiene desactivada la protección contra escritura (bloqueo)?
- ¿Está el interruptor de encendido en la posición **ON**? (no lo deje en modo **SETUP**).

USO DEL VISOR DE COLOR REMOTO

Su NatureView HD Cam incluye un Visor de color remoto de mano, que se puede usar para visualizar la imagen en vivo a través de la lente, lo que le permite asegurar que la cámara ha sido puesta en posición y orientada correctamente de manera que su sujeto deseado será capturado.

El Visor también mostrará los ajustes del menú durante el proceso de configuración, y se puede usar en el terreno para revisar fotografías/vídeos que se han almacenado en la tarjeta SD.



Antes de usar el Visor:

- Deslice la cubierta del compartimiento de pilas en la parte trasera del Visor para abrirlo e instale 2 pilas AA (alcalinas o de litio, no mezcle tipos), con el extremo plano (-) de cada pila en contacto con los resortes. Deslice la cubierta del compartimiento de pilas de vuelta a su lugar.
- Conecte el cable provisto entre el enchufe hembra en la parte superior del Visor y el enchufe hembra "Viewer" (Visor) de la cámara (cerca de la ranura de la tarjeta SD). Conmute la cámara a "**SETUP**" (Configuración).

- Si la pantalla no se activa, pulse el botón de encendido en la parte superior derecha del Visor. Para apagar el Visor pulse nuevamente el botón de encendido.

Para comprobar el punto apuntado/posición final de la cámara con el Visor:

Para visualizar la imagen en vivo después de que la cámara ha sido ajustada en "ON", y montada en su lugar con el tablero de control cerrado y trabado, simplemente enchufe el cable desde la parte superior del Visor en el enchufe hembra expuesto "Viewer" en la parte inferior de la cámara. Si el Visor está alimentado, mostrará la imagen desde la lente. Apunte la cámara mientras monitoriza el Visor de manera que esté en posición para capturar la zona o el sujeto deseado. Al finalizar, desconecte el Visor quitando el cable del enchufe hembra "Viewer", y la cámara comenzará a capturar imágenes.

Uso del Visor en modo Configuración de la cámara:

Para mayor comodidad, el Visor se puede fijar en interior del compartimiento de pilas para funcionar sin manos. Alinee la espiga redonda en la parte trasera del Visor con la ranura larga en el fondo del compartimiento de pilas, luego deslice el Visor a la izquierda para fijarlo en su lugar. Para retirar el Visor, deslícelo completamente de vuelta a la derecha y levántelo hacia arriba y alejándola de la cámara.

El Visor normalmente mostrará la imagen en vivo de la lente de la cámara cuando la cámara esté en modo CONFIGURACIÓN. Si pulsa la tecla **MENU** en el tablero de control, el Visor conmutará para mostrar los ajustes/ opciones del Menú Configuración (en realidad puede ver todos los ajustes posibles para cada parámetro).

En el Visor de color remoto, todos los ajustes disponibles para el parámetro mostrado se muestran en una pantalla, con una marca junto al ajuste actual. (a). Para cambiar el ajuste, primero use las teclas **ARRIBA/ABAJO** para resaltar (seleccionar) el nuevo ajuste que desea (b), luego pulse **OK** para "Ejecutar" el cambio actual para el ajuste seleccionado. La marca aparecerá junto a su nuevo ajuste para confirmar esto (c).



(a)



(b)

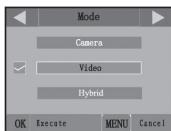

(c)

Para usar el Visor conectado para revisar las fotografías y vídeos fotografías/vídeos en la tarjeta SD:

- Pulse la tecla “Reproducir” (**OK**).
- Pulse las teclas de flecha **ARRIBA/ABAJO** para seleccionar la imagen anterior o siguiente. En la pantalla las fotografías se indican con “JPG”.
- Pulse la tecla de flecha Izquierda para acercar o alejar una imagen (luego use **ARRIBA/ABAJO** para acercar/alejar).
- Pulse **OK** para desplazarse alrededor de la imagen con las teclas **ARRIBA/ABAJO** y **IZQUIERDA/DERECHA**. Pulse **OK** nuevamente para salir y volver a la revisión de imagen normal.
- Pulse la tecla “**MENU**” para Eliminar la imagen actual (o todas las imágenes si selecciona esa opción). Pulse “**MENU**” nuevamente para cancelar sin eliminar.
- Para reproducir un vídeo, después de pulsar la tecla Reproducir (**OK**), pulse la tecla de flecha **DERECHA** .

REPRODUCCIÓN/SUPRESIÓN DE FOTOS/ VÍDEOS

Después de configuración, montar y activar la **NatureView HD Cam** se supone que deseará volver más tarde y revisar las imágenes que ha capturado para usted. Hay varias maneras de hacerlo.

Revisión de imágenes desde la tarjeta SD

Este es el método más usado de ver las imágenes. Dado que desmontar la cámara y llevarla hasta su ordenador no siempre es muy cómodo, puede que le sea más sencillo quitar la tarjeta. Si retira la tarjeta SD (cambiándola por otra tarjeta vacía si lo desea) y se la lleva a su casa o lugar de acampada

para ver las imágenes con un lector de tarjetas SD (*no suministrado*) conectado a su ordenador (algunos ordenadores y aparatos de TV ya tienen una ranura para tarjetas SD integrada), puede dejar la cámara en su sitio lista para capturar más imágenes. Una vez conectado, el lector de tarjetas trabaja de la misma forma que se explica a continuación; lea esa sección si tiene problemas para encontrar sus archivos.

Revisar imágenes usando el Visor de color:

Primero configure y conecte el Visor de color como se describe en la página 119. También se puede usar un monitor de TV u otro dispositivo de visualización con una entrada de vídeo compuesto estándar (enchufe RCA hembra) conectándolo al enchufe hembra A/V Out. Conmute la cámara a **OFF**, luego a **SETUP** (Configuración).



**Cable de
"Salida de TV"**

Luego:

- Pulse la tecla "Reproducir" (**OK**).
- Pulse las teclas de flecha **ARRIBA/ABAJO** para seleccionar la imagen anterior o siguiente. En la pantalla las fotografías se indican con "JPG".
- Pulse la tecla de flecha Izquierda para acercar o alejar una imagen (luego use **ARRIBA/ABAJO** para acercar/alejar).
- Pulse **OK** para desplazarse alrededor de la imagen con las teclas **ARRIBA/ABAJO** y **IZQUIERDA/DERECHA**. Pulse **OK** nuevamente para salir y volver a la revisión de imagen normal.
- Pulse la tecla "**MENU**" para Eliminar la imagen actual (o todas las imágenes si selecciona esa opción). Pulse "**MENU**" nuevamente para cancelar sin eliminar.
- Para reproducir un vídeo, después de pulsar la tecla Reproducir (**OK**), pulse la tecla de flecha **DERECHA**.

Revisión de imágenes en un ordenador

Siempre puede desmontar toda la cámara del árbol y conectar su puerto USB a un ordenador: se reconocerá como "disco extraíble" sin necesidad de instalar ningún controlador ni software. Si utiliza un PC (o Mac*) para ver fotos (o videoclips*), primero conecte el dispositivo al ordenador con el cable USB suministrado. Después utilice un software comercial que incor-

pore un explorador de imágenes, o un explorador de imágenes incluido en el sistema operativo del PC, para ver las imágenes guardadas en la tarjeta SD, en la carpeta \DCIM\100EK113. Cada nueva imagen o vídeo se numerará incrementalmente en el mismo orden en que se capturaron. Por ejemplo, verá nombres de archivo como "PICT0001.JPG" o "PICT0001.avi". Mediante la extensión del formato de archivo puede distinguir si el archivo es una fotografía (con extensión .jpg) o un vídeo (con extensión .avi).

**Los archivos de vídeo ".avi" pueden precisar un software adicional para verlos en un Mac.*

La **NatureView HD Cam** admite tres tipos de formatos de sistema: FAT12, FAT16 y FAT32. El valor determinado para guardar fotos y vídeos es FAT16. Aquí hay algunas notas al respecto:

- No necesita preocuparse sobre el formato del sistema de archivos de la **NatureView HD Cam** excepto si su equipo tiene problemas leyendo la tarjeta SD. En tal caso, formatee la tarjeta SD con la **NatureView HD Cam** o en su ordenador y después inserte la tarjeta en su **NatureView HD Cam** e inténtelo de nuevo.
- El formato del sistema de archivos predeterminado de la **NatureView HD Cam** es FAT16, que pueden leer la mayoría de ordenadores. Si formatea una tarjeta SD para la **NatureView HD Cam** en su ordenador, debería elegir el formato de sistema de archivos FAT16. Normalmente se recomienda FAT16 excepto si tiene otro visualizador de imágenes que utilice el formato FAT12 o FAT32.

BORRADO DE FOTOS / VIDEOS

Si ve una foto o vídeo en el Visor de color o el monitor de vídeo que desea eliminar, puede hacerse con facilidad sin abandonar el modo CONFIGURACIÓN:

- Pulse la tecla **MENÚ**. Verá la primera pantalla "Suprimir", que le permite seleccionar la opción de suprimir sólo la foto o el vídeo visualizado actualmente o todos los vídeos y fotos (*consulte a continuación*).
- Resalte la opción "Suprimir actual" o "Suprimir todo" y pulse **OK**.
- A continuación seleccione "YES" y pulse **OK** para borrar sólo el último vídeo o foto visualizado (si seleccionó "Suprimir actual") o todos los

archivos de foto y vídeo (si seleccionó “Suprimir todo”) o seleccione “No” y pulse **OK** para cancelar la operación sin borrar ningún archivo.

NOTA: después de suprimir un archivo de imagen o vídeo, los archivos borrados no se pueden restaurar! También es posible borrar todos los archivos de la tarjeta con el parámetro "Format" (Formatear) (pg. 111).



DESCARGA DE FOTOS/VIDEOS

Para descargar sus fotos/vídeos a un PC o Mac*, primero compruebe que el interruptor de encendido de la **NatureView HD Cam** está en la posición **OFF**. Conecte el cable incluido al puerto USB de la cámara y directamente a un puerto USB principal del ordenador, no utilice puertos USB de panel delantero/teclado ni concentradores (“hubs”) sin alimentación eléctrica.

La **NatureView HD Cam** será reconocida como un “Dispositivo de almacenamiento masivo USB” (puede llevar unos segundos la primera vez que la conecte). Si prefiere dejar la cámara en el bosque y llevarse sólo la tarjeta SD, un lector de tarjetas SD funciona de la misma forma que se explica en esta sección cuando se inserta la tarjeta y se conecta el lector al ordenador.

Con Windows XP o posterior puede utilizar simplemente las opciones de la ventana emergente para copiar, ver o imprimir sus fotos (*derecha*).

En todos los SO Windows, la **NatureView HD Cam** aparecerá también como “Disco extraíble” si abre la ventana “Mi PC” (en los Mac aparecerá un icono en su escritorio). Los archivos de fotos de la **NatureView**

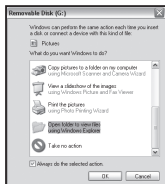

HD Cam se denominan “PICT0001.JPG” etc., y se encuentran en la carpeta “DCIM\100EK113” de este “Disco extraíble”. Los nombres de los archivos de vídeo terminan con “.avi”. Puede copiar sus fotos/vídeos en su disco duro igual que haría con cualquier otro archivo, simplemente cortar y pegar o arrastrar los nombres o iconos de los archivos a su unidad o escritorio.

Después de copiar las fotos en el disco duro, puede desconectar la **NatureView HD Cam**. (En ordenadores Mac, arrastre el “disco” que apareció en el escritorio al conectar la cámara hacia su Papelera para “expulsarlo” antes de desconectar.) Los archivos jpg estándar de la **NatureView HD Cam** pueden editarse con cualquier software fotográfico que desee usar. Los archivos de vídeo .avi pueden verse con Windows Media Player (versión 7 o posterior) así como otros programas de reproducción de vídeo que pueden estar incluidos en su ordenador o están disponibles en línea.

**Los archivos de vídeo “.avi” pueden precisar un software adicional para verlos en un Mac.*

IDENTIFICACIÓN DE PROBLEMAS/FAQS

La cámara captura imágenes continuas sin objetos

Una cámara tiene lo que se conoce como un "disparo falso", que se activa si el sensor Infrarrojo Pasivo cree que hay movimiento y calor frente al lente de la cámara cuando no hay ningún objeto en la imagen. Estos "Disparos Falsos" son el resultado de colocar la cámara en un ambiente donde hay movimiento asociado con las ramas de los árboles, creando movimiento frente a la cámara, o en un área donde hay alta temperatura en primer plano y cualquier movimiento del viento puede activar la cámara. Si se coloca la cámara sobre agua, también puede ocurrir este inconveniente. Para remediar la situación:

1. Intente mudar la cámara a un área donde no haya ninguno de estos inconvenientes, o cambie el nivel del sensor en el menú de configuración.
2. Si la cámara continúa capturando imágenes cuando no hay ningún objeto, intente colocar la cámara en un ambiente cerrado, apuntando hacia un lugar donde no haya movimiento.
3. Si la cámara continúa con problemas, probablemente haya un problema con un componente electrónico.
4. Si este es el caso, póngase en contacto con nuestro servicio de atención al cliente para enviarnos la cámara para su reparación.

Las baterías duran menos de lo previsto

1. La duración de las baterías puede variar con la temperatura de funcionamiento y el número de imágenes tomadas con el tiempo. Habitualmente la **NatureView HD Cam** podrá captar varios miles de imágenes antes que las baterías se agoten.
2. Compruebe que ha utilizado baterías alcalinas o de litio nuevas. **Bushnell recomienda utilizar un juego completo de pilas de litio AA Energizer® en su NatureView HD Cam para obtener la máxima duración de estas.**
3. Compruebe que se puso el interruptor de encendido en la posición "On" y que la cámara no estaba en modo de "Configuración (Setup)" una vez en el campo.
4. Compruebe que utiliza una tarjeta SD de una marca de buena calidad en su cámara. **Bushnell recomienda utilizar tarjetas SD y SDHC de**

marca SanDisk® hasta 32GB. Nuestra experiencia indica que las tarjetas SD de baja calidad a veces pueden reducir la duración de las baterías de la **NatureView HD Cam.**

La cámara deja de tomar imágenes o no toma imágenes

1. Compruebe que la tarjeta SD no esté llena. Si la tarjeta está llena la cámara deja de tomar imágenes.
2. Compruebe las baterías para asegurarse que son baterías AA alcalinas o de litio nuevas. *Consulte la nota anterior sobre la duración reducida de las baterías.*
3. Compruebe que el interruptor de encendido de la cámara está en la posición "On" y no en "Off" ni "Setup".
4. Compruebe que está utilizando una tarjeta SD de buena calidad en su cámara. **Bushnell recomienda utilizar tarjetas SanDisk® SD y SDHC hasta 32GB.**
5. Si la tarjeta SD tiene el interruptor de protección contra escritura en la posición de bloqueo, la cámara no tomará imágenes.
6. Si tiene una tarjeta SD usada en otro dispositivo, antes de insertarla en la **NatureView HD Cam**, debería formatearla con el parámetro "Formato" del modo Configuración (compruebe que previamente ha hecho una copia de seguridad de cualquier archivo importante, pues el formateo borrará todos los archivos existentes). En algunos casos, otros dispositivos pueden cambiar el formateo de la tarjeta SD de forma que no funcionará correctamente con la **NatureView HD Cam.**

La cámara no se enciende

1. Compruebe que ha colocado como mínimo 4 baterías (el número mínimo necesario) en el compartimiento de las baterías, empezando por arriba, llenando las cavidades para batería 1-4 sin saltarse ninguno. **Bushnell recomienda utilizar un juego completo de 12 pilas de litio AA Energizer® en esta NatureView HD Cam para obtener la máxima duración de estas.**
2. Compruebe que las baterías se han colocado correctamente, respetando la polaridad. Coloque siempre el extremo negativo (plano) de la batería en contacto con el lado del muelle de su cavidad en la cámara.

3. Después de cambiar de "Off" o "Setup" a "On", compruebe que el interruptor de encendido está en la posición correcta para asegurar el modo correcto (evite posiciones "entre" dos modos).
4. No mueva el interruptor directamente de "On" a "Setup", cambie siempre primero a "Off" y después retroceda a "Setup".

Problemas de calidad de las instantáneas o los vídeos

1. *Los vídeos o fotos nocturnos son demasiado oscuros*
 - a. Observe el icono indicador de las baterías para ver si la están a plena carga. El flash dejará de funcionar cuando la batería se acerque al final de su vida.
 - b. Logrará los mejores resultados cuando el sujeto esté dentro del alcance ideal del flash, no más lejos que 60 pies (19 m).
 - c. Observe que cuando el parámetro Número de Capturas es superior a "1 foto" o los ajustes de Intervalo son muy cortos, algunas imágenes pueden aparecer más oscuras que otras debido a la rápida respuesta y la rápida reactivación de la cámara, que deja menos tiempo para que el flash se recargue plenamente antes de volver a disparar.
 - d. Asegúrese de que el "Control de LED" en el menú de configuración está establecido en "Alto" para garantizar el máximo rendimiento. También puede intentar configurar el "Obturador de VN" en el menú como "Bajo" (una velocidad del obturador más lenta es igual a imágenes más brillantes con una compensación de mayor nivel de desenfoque si el objeto de la foto se mueve rápidamente).
2. *Los vídeos o fotos diurnos son demasiado oscuros*
 - a. Compruebe que no se ha orientado la cámara hacia el sol ni otras fuentes de luz durante el día, puede ello podría provocar que la exposición automática ofreciera resultados más oscuras.
3. *Los vídeos o fotos nocturnos son demasiado brillantes*
 - a. Si el sujeto está cerca de la cámara (a menos de 3 m/10 ft), cambie el parámetro Control de LED (LED Control) en el menú Configuración (Setup) a "Medio" (Medium) o "Bajo" (Low).
4. *Los vídeos o fotos diurnos son demasiado brillantes*
 - a. Compruebe que no se ha orientado la cámara hacia el sol ni otras fuentes de luz durante el día.

5. Fotos con el sujeto rayado

- En algunos casos, en condiciones de baja iluminación y objetos en movimiento rápido, los ajustes de resolución de 8 u 14 MP pueden no ir tan bien como el de 3 MP.
- Si tiene muchas imágenes en las que los sujetos que se mueven rápido provocan rayas en la foto, pruebe el ajuste a 3 MP.
- Configurar el "Obturador de VN" en "Alto" minimiza el desenfoque del movimiento.

6. Aspecto rojizo, verdoso o azulado

- En determinadas condiciones de iluminación, el sensor puede confundirse y ofrecer imágenes a color deficientes.
- Si pasa con frecuencia, el sensor puede necesitar una revisión. Por favor contacte con el Servicio de Posventa de Bushnell.

7. Videoclips cortos – no se graban hasta la duración fijada

- Compruebe que la tarjeta SD no esté llena.
- Compruebe que la cámara lleva unas buenas baterías. Al acercarse al final de la duración de la batería la cámara puede optar por grabar videoclips más cortos para conservar la energía.
- Cuando LED Control está establecido en "Alto" (High) y la cámara está en modo de Vídeo, la duración máxima disponible del vídeo es de 15 segundos para evitar el sobrecalentamiento potencial de las baterías o los componentes electrónicos.

La impresión de fecha/hora no aparece en las imágenes

- Compruebe que el parámetro "Impresión de Fecha" esté "Activado".

Las fotos no captan el sujeto de interés

- Chequea el parámetro del sensor "Sensor Level" (Sensibilidad PIR). Para unas condiciones de temperatura cálida, establezca el Nivel del sensor (Sensor Level) en "Alto" (High) y, para su utilización con tiempo frío, establezca el sensor en "Bajo" (Low). Para tiempo variable, utilice "Automático" (Auto).
- Intente ajustar su cámara en un área en la que no haya fuentes de calor en la línea de visión de la cámara.
- En algunos casos colocar la cámara cerca del agua puede provocar que tome imágenes sin ningún sujeto en ellas. Intente apuntar la

- cámara sobre el suelo.
4. Intente evitar colocar la cámara en árboles pequeños, que tienden a moverse con viento fuerte.
 5. Retire cualquier rama que esté justo delante del objetivo de la cámara.

El LED del sensor PIR dispara/no dispara el flash

1. Si la cámara está en modo de "Configuración", un LED especial de la parte delantera de la cámara destellará cuando detecte movimiento. Esto solo tiene objeto en la configuración y ayuda al usuario a orientar la cámara.
2. Durante el uso, el LED no destella cuando la cámara toma una imagen. También ayuda a mantener la cámara oculta de las piezas de caza.

Problemas con la pantalla LCD

1. *La LCD se enciende pero no aparece ningún texto.*
 - a. Después de cambiar de "OFF" o "SETUP" a "ON", compruebe que el interruptor de encendido está en la posición correcta para asegurar el modo correcto (evite posiciones "entre" dos modos).
 - b. No mueva el interruptor directamente de "ON" a "SETUP", cambie siempre primero a "OFF" y después retroceda a "Setup".
2. *La pantalla LCD muestra una tenue línea negra después de cambiar de "Configuración" a "Encendido".*
 - a. La LCD se apagará cuando mueva el interruptor a la posición "On". En algunos casos aparecerá esta línea negra pero desaparecerá en un segundo. Es normal y la cámara funcionará correctamente.
3. *La pantalla se enciende pero después se apaga*
 - a. Compruebe que ha colocado correctamente la tarjeta SD.

La cámara no conserva los ajustes

Compruebe que ha guardado los cambios de cualquier ajuste de parámetro realizado en modo de ajuste pulsando "OK" después de cambiar el ajuste. Si no guarda su nuevo ajuste después de cambiarlo, la cámara seguirá usando el ajuste predeterminado original de ese parámetro.

Humedad u hormigas dentro de la cámara

1. Para mantener la humedad y la lluvia fuera de la cámara, asegure el enchufe de entrada CC firme en su lugar.

2. Las hormigas pueden ser atraídas por la vibraciones electrónicas de bajo nivel, e ingresar a través de alguna apertura que conecte el exterior con el interior de la cámara. Asegúrese de que el enchufe de entrada CC esté conectado con seguridad.

Barrido de campo (Lapso de tiempo) [Field Scan (Time Lapse)] no funciona correctamente

1. Asegúrese de que las horas de inicio y finalización de Barrido de campo (Field Scan) "A" y "B" no se solapan (por ejemplo, no establezca la hora de inicio de "B" a las 8.00 a. m. si la hora de finalización de "A" son las 10.00 a. m.).
2. Cuando se utiliza Barrido de campo (Field Scan) en modo de vídeo (video mode), el menor periodo de intervalo disponible es de 5 minutos, para evitar el recalentamiento potencial de las pilas y los componentes electrónicos, que podría provocar fallos de funcionamiento o daños a la cámara. En modo de fotografía (still photo mode), se puede establecer un intervalo de 1 minuto.

Dificultad a la hora de retirar las pilas

Antes de retirar las pilas de la NatureView HD Cam, puede simplemente retirar la barra de inserción del compartimento para las pilas agarrándola en el centro y tirando hacia fuera. Esto le proporcionará un acceso más fácil a las pilas. Tras retirarlas, puede volver a colocar la barra de inserción del compartimento para las pilas introduciendo un extremo dentro de la pared del compartimento para pilas y flexionando la barra hasta que pueda colocar el segundo extremo en la pared opuesta del compartimento. Asegúrese de que la barra está colocada de forma segura. La barra debe insertarse con el texto y los números impresos en el encaje apuntando hacia arriba correctamente, de modo que pueda leerlos. Asegúrese de que la barra de inserción se introduce correctamente dentro del compartimento para pilas antes de cambiarlas.

Las fotos/videos están fuera de foco

Asegúrese de que la lente de primer plano haya sido fijada (para primer plano) o retirada (para alcance normal).

ESPECIFICACIONES TÉCNICAS

Sensor de imagen	5 Megapíxeles, a color, CMOS
Tamaño máximo en píxeles	4416 x 3312 (14 MP)
Objetivo	F=3.1; FOV=50°; Auto IR-Cut-Remove (para uso nocturno)
Alcance del flash IR	Seleccionable (Bajo/Medio/Alto), hasta 60' (19 m) en el valor Alto
Pantalla de visualización	Pantalla B y N estándar: 24 x 32 mm(1,5 in) ; Pantalla del Visor de color: 32 x42 mm (2,4 in)
Tarjeta de memoria	Tajeta SD o SDHC, capacidad máxima 32 GB (<i>Clase 6 o superior para vídeo 1280x720 o 1920x1080 HD vídeo</i>)
RAM interna	32MB
Tamaño de la imagen	14MP = 4416x3312*; 8MP = 3264x2448*; 3MP = 2048x1536 (*14 MP/8 MP mediante interpolación de software)
Tamaño del vídeo	1920 x 1080 (panorámica), 1280 x 720 (panorámica), o 640 x 360 (panorámica) píxeles por fotograma a 20-30 fps (día) / 15-20 fps (noche)
Sensibilidad del sensor PIR	PIR con 4 opciones de sensibilidad: Baja, Normal, Alta y Automática ("Low", "Normal", "High" y "Auto")
Utilización	Seleccionable por el usuario: 24 Horas, Sólo día o Sólo noche (en función del nivel de luz ambiental)
Tiempo de respuesta	0.7 s
Intervalo de activación	Programable de 1 s a 60 min.
Número de disparo	1-3 programable
Duración de vídeo	5-60 s programable
Alimentación eléctrica	12 AA recomendada, 4xAA como alimentación de emergencia
Corriente en modo de espera	< 0,2 mA (<7 mAh/día)
Consumo eléctrico	250 mA (+1300 mA con el LED IR encendido)
Velocidad del obturador de la visión nocturna	Seleccionable por el usuario (Alto/Medio/Bajo), sólo afecta a las fotos/vídeos nocturnos (VN)
Interfaz del usuario	Pantalla LCD
Interfaz	Salida TV (NTSC/PAL); USB; porta-tarjeta SD; 6 V CC externa
Amarre	Correa; Fijación ¼-20
Temperatura de funcionamiento	-20 - 60°C (temperatura de almacenamiento: -30 - 70°C)
Humedad de funcionamiento	5% - 90%

GARANTÍA LIMITADA DE UN AÑO

Su producto Bushnell tiene una garantía que le cubre los defectos de los materiales y de mano de obra durante un año a partir de la fecha de la compra. En caso de un defecto bajo la garantía, nosotros, a nuestra elección, repararemos o reemplazaremos el producto, dando por sentado que usted devuelve el franqueo de producto a pagar por adelantado. Esta garantía no cubre daños causados por el mal uso, el manejo inapropiado, la instalación, o el mantenimiento llevado a cabo por alguien diferente de un Servicio Autorizado de Bushnell.

Cualquier devolución hecha bajo esta garantía debe acompañarse con los siguientes artículos:

1. Un cheque u orden de pago por valor de 10 dólares para cubrir el coste del envío y manipulación
2. Nombre y dirección para la devolución del producto
3. Una explicación del defecto
4. Prueba de Fecha de Compra
5. El producto debe estar bien empaquetado en una caja de cartón resistente para evitar que se dañe en el tránsito, con gastos prepagados de envío a la dirección siguiente:

EN U.S.A. Envíelo a:

Bushnell Outdoor Products
Atn.: Repairs
9200 Cody
Overland Park, Kansas 66214
United States

EN CANADÁ Envíelo a:

Bushnell Outdoor Products
Atn.: Repairs
140 Great Gulf Drive, Unit # B
Vaughan, Ontario L4K 5W5
Canada

Para los productos comprados fuera de los Estados Unidos o Canadá por favor, contacte con su vendedor habitual para información sobre la garantía válida. En Europa puede contactar también con:

Bushnell Germany GmbH
European Service Centre
Mathias-Brüggem-Str. 80
D-50827 Köln
GERMANY
Tel: +49 221 995568-0
Fax: +49 221 995568-20

Esta garantía le da derechos legales específicos.
Usted podría tener otros derechos que varían de país a país.

©2015 Bushnell Outdoor Products

No mezcle pilas nuevas y usadas.
No mezcle pilas de distintos tipos; utilícelas TODAS de litio o TODAS alcalinas.
No se recomienda usar pilas recargables.

Eliminación de equipos eléctricos y electrónicos

(Aplicable en la UE y otros países europeos con sistemas de recogida separada)

Este equipo contiene elementos eléctricos o electrónicos y por tanto no debe eliminarse con los residuos domésticos normales. En cambio, debe eliminarse en los correspondientes puntos de recogida para reciclaje previstos por las comunidades. Para usted resultará gratuito.

Si el equipo incorpora baterías intercambiables (recargables), estas también deben retirarse antes y, si es necesario, eliminarlas de acuerdo con las regulaciones correspondientes (consulte también los comentarios al efecto de las instrucciones de estas unidades).

La administración de su comunidad, su empresa local de recogida o la tienda en la que adquirió este equipo pueden proporcionarle información adicional sobre este tema.

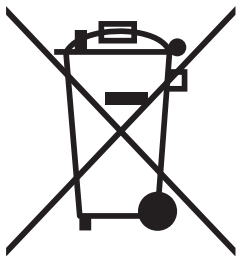

Bushnell®



NATUREVIEW® HD CAM

GEBRAUCHSANLEITUNG

DEUTSCH

Modellnummer #: 119740

05-15

WICHTIGER HINWEIS

Wir gratulieren Ihnen zum Kauf einer der besten Wildkameras auf dem Markt! Bushnell ist auf die Entwicklung dieser Kamera sehr stolz, und wir sind sicher, dass auch Sie mit Ihrer Wahl zufrieden sein werden. Wir freuen uns über Ihren Kauf und danken Ihnen für das in uns gesetzte Vertrauen. Bitte befolgen Sie die nachfolgenden Hinweise und Anweisungen in dieser Bedienungsanleitung, damit Sie mit diesem Produkt voll und ganz zufrieden sind.

Falls Ihre NatureView HD Cam nicht ordnungsgemäß funktioniert oder falls die Qualität der Fotos und Videos Anlass zu Beanstandung gibt, lesen Sie bitte im Abschnitt Problembehebung und häufig gestellte Fragen und Antworten auf den Seiten 172-178.

Häufig gibt es eine ganz plausible Ursache für die aufgetretenen Probleme, oder es müssen nur einige Einstellungen geändert werden.

Sollte das Problem nach dem Lesen des Abschnittes Problembehebung und häufig gestellte Fragen weiterhin bestehen, wenden Sie sich bitte an einen Bushnell Fachhändler in Ihrer Umgebung.

Bushnell empfiehlt für die NatureView HD Cam die Verwendung von 12 Energizer®-Lithium-AA-Batterien für eine optimale Lebensdauer der Batterien..

Verwenden Sie nicht gleichzeitig alte und neue Batterien.

Verwenden Sie keine unterschiedlichen Batterietypen, sondern entweder nur Lithium oder nur Alkali.

Wiederaufladbare Batterien sind nicht empfehlenswert.

Bushnell empfiehlt für die NatureView HD Cam die Verwendung von SanDisk® SD- und SDHC-Karten (Ultra®- oder Extreme®-Serie für HD-Video mit Speicherkapazität bis 32 GB).

EINLEITUNG

Angaben zur NatureView HD Cam

Die Bushnell **NatureView HD Cam** ist eine digitale Wildbeobachtungskamera. Sie wird ausgelöst, wenn der hochempfindliche passive Infrarot-Bewegungsmelder Tierbewegungen am Aufstellungsort der Kamera erkennt, und kann sowohl hochauflösende Bilder (Standfotos bis zu 14 MP) als auch Videos in HD-Qualität (1080 p) aufnehmen.

Die **NatureView HD Cam** ist sehr sparsam im Verbrauch (unter 0.2 mA) im Standby-Modus (Beobachtungsmodus). Das bedeutet, dass die Kamera im Standby-Modus eine Laufzeit von bis zu sechs Monaten hat, wenn sie mit acht AA Alkalibatterien verwendet wird. Mit Lithium-AA-Batterien verlängert sich diese Laufzeit auf bis zu 12 Monate. Sobald das Gerät im Beobachtungsbereich eine Bewegung wahrnimmt, wird die Kamera sofort (in der Regel innerhalb einer Sekunde) ausgelöst, und die Aufnahme von Fotos oder Videos erfolgt, je nach Einstellung, automatisch. Die **NatureView HD Cam** verfügt über eingebaute Infrarot-LEDs (absolut unsichtbar dank No-Glow-Technik) als Blitzlicht, die selbst bei Dunkelheit für scharfe Fotos oder Videos (in Schwarz-Weiß) sorgen. Bei ausreichendem Tageslicht sind auch Farbaufnahmen möglich. Die **NatureView HD Cam** wurde für den Gebrauch im Freien entwickelt und ist beständig gegen Regen und Schnee.

Ihre Wildkamera gehört zur neuesten Generation der Bushnell NatureView HD Cams an und besitzt viele neue oder verbesserte Funktionen, darunter:

- **Automatische PIR-Empfindlichkeit**, Die Kamera überwacht die Umgebungstemperatur und passt den Sensor/das Auslösesignal automatisch an, um an heißen Tagen empfindlicher und an kalten Tagen weniger empfindlich auf leichte Temperaturänderungen zu reagieren.
- **Hyper NightVision**, Das Infrarotblitz-LED-Feld besitzt jetzt eine größere Reichweite, liefert hellere Ergebnisse und eine größere Abdeckung für verbesserte Nachtbilder.
- **2-facher „Field Scan“ (Zeitraffer-Aufnahme) mit Direktauslöser** Die bereits bei den Vorgängermodellen vorhandene „Zeitraffer“-Funktion wurde durch die Option für einen zweiten Aufnahmeblock mit eigener Start-/Stopzeit verbessert. Auslösesignale, die durch sich in der Nähe befindende Wildtiere erzeugt werden, führen auch weiterhin unabhängig von der „Field Scan“-Funktion zur Aufnahme zusätzlicher Fotos/Videos.

- **GPS Geotag-Funktion**, ermöglicht Ihnen die Eingabe des Längen- und Breitengrads der Kameraposition. Diese Angaben werden dann in jeder Fotodatei erfasst. Dies ermöglicht eine automatische Anzeige der Kameraposition in Google Earth, Picasa und anderer Geotag-fähiger Software, wenn Sie sich Fotos auf einem Computer ansehen. Diese Funktion ist besonders nützlich, wenn Sie mehrere NatureView HD Cams betreiben, um große oder weit auseinander liegende Bereiche zu überwachen.
- **Mehrfachblitz-Modus (LED-Steuerung)**, verhindert die Überbelichtung von Nachtaufnahmen im Nahbereich.
- **Hybrid-Modus** – ermöglicht bei jedem Auslösen die gleichzeitige Aufnahme von Standfotos und Videos bis zur jeweils höchstmöglichen Auflösung.
- **NV-Verschlusszeit** – wählbare Belichtungszeit bei Nachtaufnahmen zur Steuerung von Helligkeit und Bewegungsschärfe
- **Der Kameramodus** kann auf "Nur Tag", "Nur Nacht" oder "24h" eingestellt werden
- Nahfokus-Aufnahmen möglich mit Nahbereichsobjektiven (25 cm/46 cm; im Lieferumfang enthalten)

Und viele weitere Funktionen wie z. B. Super-HD-Video (1080 p) mit Ton, Standbilder im Breit- oder Vollbildformat sowie die Möglichkeit der Speicherung zusätzlicher Bildinformationen wie Kameraname (benutzerdefiniert), Temperatur, Mondphase und Luftdruck.

Einsatzbereiche

Die **NatureView HD Cam** eignet sich als Wildkamera für Forschungszwecke oder zur Wildtierbeobachtung.

TEILE UND BEDIENELEMENTE

Die **NatureView HD Cam** hat folgende Anschlüsse für externe Geräte: USB-Anschluss, SD-Kartensteckfach, TV-Ausgang und einen externen Eingang für Gleichstrom (*Seite 139, Abb. 1*).

Mit einem 3-Wege-Einschaltknopf werden die wichtigsten Bedienmodi eingestellt: **OFF (Aus)**, **SETUP (Einstellungen)** und **ON (Ein)** (*Seite 140 Abb. 2*).

Eine Leiste mit sechs Funktionstasten wird hauptsächlich im SETUP (Einstellungs)-Modus für die Auswahl der Bedienfunktionen und -parameter

verwendet. Wie in *Abb. 2* dargestellt handelt es sich bei diesen Tasten um: **AUFWÄRTS**, **ABWÄRTS**, **LINKS**, **RECHTS**, **OK** und **MENÜ**. Vier der Tasten beinhalten neben ihrer eigentlichen noch eine zweite Funktion (Schnellasten im **SETUP**-Modus): Die **ABWÄRTS**-Taste kann auch zum Einstellen der Kamera in den Foto-Modus (Standbild-Symbol) verwendet werden und mit der **AUFWÄRTS**-Taste lässt sich der Videomodus der Kamera einstellen (Film-Symbol). Die **RECHTS** (SHOT)-Taste kann auch für das manuelle Auslösen der Kamera eingesetzt werden. Mit der **OK**-Taste wechselt die Kamera in den Abspielmodus ("Wiedergabe"-Modus). Diese Zweitbelegungen sind durch Symbole oder einen Text über den Tasten angezeigt, wie auf der nächsten Seite dargestellt.

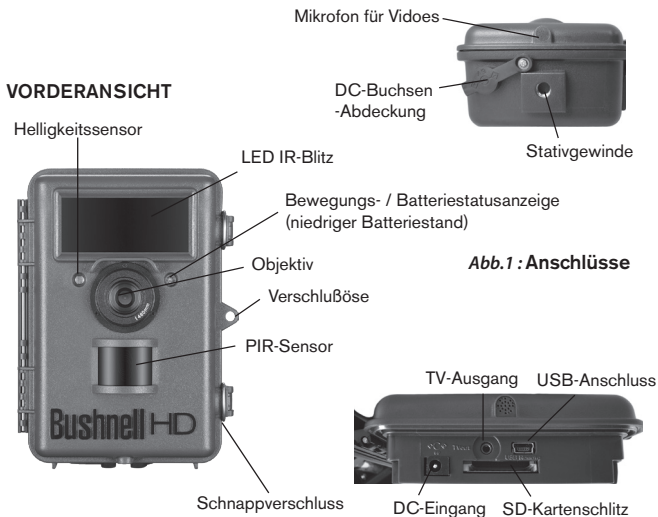

INNENANSICHT

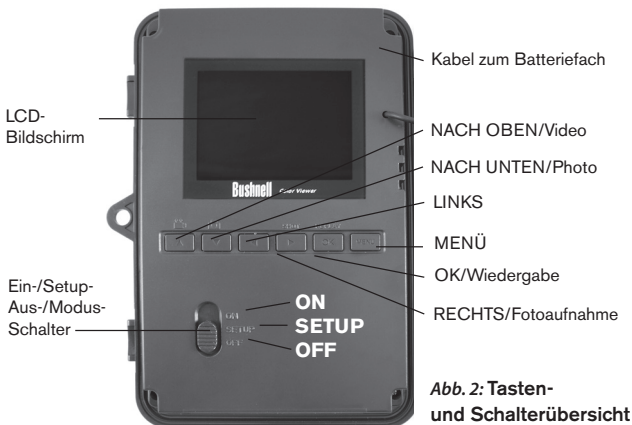

EINLEGEN DER BATTERIEN UND SD-KARTE

Bevor Sie sich mit dem Gebrauch Ihrer neuen **NatureView HD Cam** vertraut machen, müssen Sie Batterien und eine SD-Karte einlegen. Bitte nehmen Sie sich die Zeit und lesen Sie nachfolgende Anweisungen und Vorsichtsmaßnahmen für die Verwendung der Batterien und der SD-Karte:

Einlegen der Batterien

Nach Öffnen der beiden Verriegelungen auf der rechten Seite der NatureView HD Cam sehen Sie, dass die Kamera zwölf Batteriefächer besitzt. Für eine maximale Lebensdauer der Batterien sollte stets ein kompletter Satz Batterien eingelegt werden. Die NatureView HD Cam kann auch mit nur vier Batterien betrieben werden, die in die ersten Batteriefächer eingelegt werden müssen (*beginnend links, wie in den Abbildung dargestellt*). Zwar verkürzt sich die Laufzeit mit nur vier Batterien, die Kamera funktioniert aber dennoch. **Wenn die Batteriestandsanzeige blinkt, entfernen und ersetzen Sie die vier Batterien, um den Vorgang**



fortzusetzen, oder installieren Sie einen vollständigen Satz. Unabhängig davon, ob Sie vier Batterien oder einen kompletten Satz von 12 Batterien verwenden, müssen Sie beim Einlegen der Batterien auf die korrekte Polung achten (negative oder abgeflachte Seite an die lange Sprungfeder in den einzelnen Batteriefächern anlegen).

Bushnell empfiehlt die Verwendung eines kompletten Satzes Lithium-AA-Batterien (Marke Energizer®) oder Alkali-AA-Batterien. Wiederaufladbare NiMh-Akkus werden nicht empfohlen, da sie eine niedrigere Spannung erzeugen, die zu Funktionsstörungen führen kann.

Sie können auch eine externe Blei-Säure-Batterie mit einer Leistung von 6V oder einem passenden AC-Adapter verwenden. Weitere Informationen folgt weiter unten.

Externe Stromquelle verwenden (wahlweise, je nach Nutzung)

Wahlweise lässt sich auch eine externe 6V DC-Stromquelle an den “DC-Eingang” unten an der **NatureView HD Cam** anschließen. Empfohlen wird eine Stromquelle mit einer Ausgangsleistung über 1000 mA. Bei Tageslicht allerdings, wenn kein Blitz benötigt wird, hat die **NatureView HD Cam** einen wesentlich geringeren Strombedarf (>400mA). Verwenden Sie bitte ein kompatibles Netzkabel (im Lieferumfang nicht enthalten) für die Verbindung der externen Gleichstromquelle mit dem Eingang der **NatureView HD Cam** und vergewissern Sie sich über die korrekte Polarität. *Hinweis: Der Netzanschluss erfolgt über ein 4 x 1,7 mm starkes Koaxkabel mit dem Stift als Pluspol (Radio Shack P/N 274-1532 oder gleichwertig).*

Falls das Gerät mit einer externen Stromquelle und Batterien gleichzeitig betrieben wird, **speist sich die NatureView HD Cam** durch die externe Stromquelle.

Sobald die Leistung der Batterien nachlässt, leuchtet die Batteriestandsanzeige blau, womit auf ein baldiges Austauschen der Batterien hingewiesen wird (Seite 139 “Vorderansicht”). Die LED blinkt aufgrund der niedrigeren aktuellen Kapazität möglicherweise auch, wenn nur vier Batterien installiert sind. Wenn dies zutrifft, wechseln Sie zu einem vollständigen Satz von 12.

Einlegen der SD-Karte

Die **NatureView HD Cams** verfügen über einen internen Speicher von 32 MB, der für ca. 18 Fotos ausreichend ist (bei einer Auflösung von 8 MP). Dies bietet sich für die ersten Tests mit der Kamera an. Da die Kamera

aber bestimmt länger als einen Tag an Ihrem Bestimmungsort verbleiben soll, empfehlen wir Ihnen die Verwendung einer SD-Karte. Legen Sie vor Inbetriebnahme der Kamera die SD-Karte ein (der Einschaltknopf der Kamera ist dabei in der Position **AUS**). Die SD-Karte sollte weder eingelegt noch herausgenommen werden, solange sich der Einschaltknopf in der Position **EIN**) befindet.

Die **NatureView HD Cam** arbeitet mit einer Standard SD-Speicherkarte (Secure Digital) zum Speichern der Fotos (im .jpg-Format) und/oder Videos (im .avi-Format). Es werden SD- und SDHC-Karten (High Capacity) bis zu einer Kapazität von 32 GB unterstützt. Für HD-Videoauflösungen von 1920x1080 oder 1280x720 werden High Speed SD-Karten der Klasse 6 oder höher empfohlen. Öffnen Sie zum Einlegen der SD-Karte die vordere Abdeckung der Kamera. Vergewissern Sie sich vor dem Einlegen der SD-Karte in den Kartenschlitz, dass sich der Schreibschutz-Schalter auf der Karte in der "Aus"-Position befindet (NICHT in der "Sperr"-Position). Im Folgenden wird das Einlegen und Herausnehmen der SD-Karte beschrieben:

- Legen Sie die SD-Karten in das Kartenfach ein, die Seite mit dem Etikett zeigt dabei nach oben (siehe Abbildung). Das Erörten eines "Klick"-Geräusches bedeutet, dass die Karte korrekt eingelegt wurde. Es ist nicht möglich, die Karte ohne Anwendung von Gewalt mit der falschen Seite nach oben einzulegen. Die Karte lässt sich nur in einer Richtung korrekt einstecken. Sollte die Karte nicht korrekt eingelegt sein, erscheint das SD-Karten-Symbol nicht in der LCD-Anzeige im SETUP-Modus (falls die SD-Karte gesperrt ist erscheint im SETUP-Modus das SD-Karten-Symbol mit einem "Schloss"-Symbol). Das Formatieren der SD-Karte mittels der **NatureView HD Cam** wird vor der Erstnutzung der Kamera empfohlen, besonders dann, wenn die Karte zuvor bereits in anderen Geräten verwendet wurde (siehe "Menü Ändern Parametereinstellungen" -p.158).
- Drücken Sie die SD-Karte zum Herausnehmen leicht nach innen (versuchen Sie nicht, die Karte herauszunehmen, ohne Sie erst leicht hineinzudrücken). Wenn Sie ein Klicken hören ist die Karte entriegelt und kann herausgenommen werden.

ACHTUNG

Vergewissern Sie sich, dass sich der Einschaltknopf der Kamera beim Einlegen oder Entfernen der SD-Karte oder der Batterien auf AUS befindet.



GEBRAUCH DER NatureView HD Cam

Nach dem Sie Ihre **NatureView HD Cam** durch das korrekte Einlegen der Batterien und einer SD-Karte vorbereitet haben, ist sie bereit für den Einsatz im Freien. Sie lässt sich ganz einfach im eingeschalteten Zustand an einem Baum befestigen und liefert Ihnen genau die tollen Fotos, die Sie sich gewünscht haben. Wir raten aber dringend dazu, die Kamera anhand dieser Anleitung erst einmal im Haus auszuprobieren, bis Sie sich mit der Funktionsweise des 3-Wege-Schalters und den Funktionstasten vertraut gemacht haben. Sie sollten auf jeden Fall zumindest Datum und Zeit einstellen, damit dies auf den Fotos festgehalten wird (oder auch nicht, je nach Wunsch). Hier erfahren Sie, wie Sie die Kamera vom Foto- in den Video-Modus einstellen und an einem Baum befestigen lässt.

EIN (ON), AUS (OFF) UND EINSTELLUNGEN (SETUP)-MODUS

Die **NatureView HD Cam** verfügt über drei Grundmodi:

- **AUS-Modus:** Einschaltknopf in der **OFF**-Position.
- **EIN-Modus:** Einschaltknopf in der **ON**-Position (LCD-Bildschirm ist ausgeschaltet).
- **EINSTELLUNGEN** : Modus: Einschaltknopf in der **SETUP**-Position (LCD-Bildschirm ist eingeschaltet).

AUS-Modus (OFF-Mode)

Der AUS-Modus ist der "sichere" Modus, wenn mit der Kamera hantiert wird, wie z.B. Austauschen der SD-Karte oder Batterien oder während des Transports. Die Kamera sollte sich ebenfalls im **OFF-Modus** befinden, wenn sie später zum Herunterladen der Fotos oder Videos an den USB-Eingang eines Computers angeschlossen wird. Zur Aufbewahrung der Kamera oder wenn Sie die Kamera nicht verwenden, sollte sich diese natürlich auch im AUS-Modus befinden. Nehmen Sie bitte zur Kenntnis, dass auch wenn sich die NatureView HD Cam im AUS-Modus befindet immer noch Strom verbraucht, wenn auch wenig. Daher empfiehlt es sich, die Batterien aus dem Batteriefach zu nehmen, wenn die Kamera für einen längeren Zeitraum nicht genutzt wird.

EIN-Modus (ON-MODE)

Sobald Batterien und SD-Karte ordnungsgemäß in die Kamera eingelegt, bzw. eingesteckt wurden, kann sie eingeschaltet werden. Wenn sich die Funktionstaste in der oberen Stellung befindet, geht die Kamera in den **EIN** (Live)-Modus über. Die LED für die Bewegungsanzeige (*Seite 139*, "Vorderansicht") blinkt etwa 10 Sekunden lang rot auf. Es bleibt Ihnen also ausreichend Zeit die vordere Abdeckung der **NatureView HD Cam** zu schließen, sie zu verriegeln und den überwachten Bereich zu verlassen. Befindet sich die Kamera erst einmal im **EIN**-Modus, sind keine manuellen Steuerungen mehr erforderlich oder möglich (die Funktionstasten sind gesperrt). Die **NatureView HD Cam** ist so eingestellt, dass sie automatisch Fotos oder Videos macht (gemäß der aktuellen Parametereinstellungen), wenn der PIR-Sensor im überwachten Bereich Bewegung erkennt. Der Einschaltknopf lässt sich entweder direkt vom OFF- in den ON-MODUS schalten oder für weitere Einstellungen in der Position SETUP einrasten. Stellen Sie den Knopf auf ON, nachdem dieser Vorgang abgeschlossen ist.

SETUP MODE (EINSTELLUNGS-Modus)

Im SETUP-Modus können Sie über den LCD-Bildschirm oder den Color Viewer (s. S. 166) die Einstellungen der NatureView HD Cam prüfen und ändern. Im SETUP-Menü lassen sich die Auflösung der Fotos oder Videos, der Zeitabstand zwischen den Aufnahmen, der Zeit- und Datumsstempel etc., ändern. Wird der Einschaltknopf in die **SETUP** -Position gebracht, erscheint die LCD-Anzeige mit Informationen zur Anzahl der bereits gemachten Aufnahmen, dem Batteriestand, Foto- oder Videomodus, etc. (*siehe Abb. 3*).

Hinweis: Bringen Sie den Einschaltknopf stets vom AUS- in den SETUP-Modus. Es besteht die Möglichkeit, dass die Kamera sich verriegelt, wenn sie vom EIN- in den SETUP-Modus gebracht wird. In diesem Fall stellen Sie den Einschaltknopf erst in die Position AUS und bringen ihn erst dann wieder in die Position SETUP.

Abb. 3: Anzeige der SETUP-Informationen

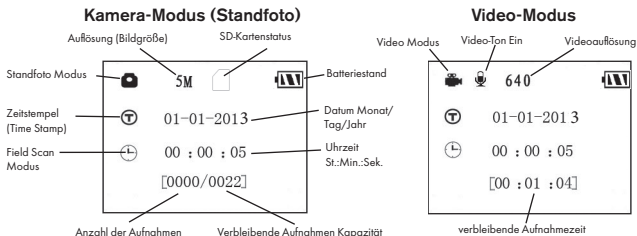

SETUP-Modus (Schnellasten/Funktionen)

Wie bereits oben im Abschnitt "Teile & Bedienelemente" erwähnt, sind vier der Tasten unter dem Display mit weiteren Schnellasten belegt, wenn sich die Kamera im **SETUP**-Modus befindet (solange die **MENÜ**-Taste nicht betätigt wurde):

- Durch Drücken der **AUFWÄRTS**-Taste lässt sich die Kamera auf den Video-Modus umstellen.
- Durch Drücken der **ABWÄRTS**-Taste wird die Kamera auf den Standfoto Modus umgestellt.
- Durch Drücken der **RECHTS**-Taste lässt sich ein Bild/Video manuell auslösen. Zum Ausprobieren der Kamera vergewissern Sie sich, dass Sie sich im **SETUP** Modus befinden, betätigen Sie dann die **RECHTS**-Taste und schon eine Sekunde später werden ein Foto oder Video (je nachdem, wie die Kamera eingestellt war) auf der SD-Karte (oder dem internen Speicher, falls keine Karte eingelegt ist) gespeichert. Der Zähler für die Anzahl der gemachten Bilder unten links in der LCD-Anzeige erhöht sich jeweils um eine Stelle. Erscheint auf der Anzeige "SD GESCHÜTZT" wenn Sie den **AUSLÖSER** betätigen, schalten Sie die Kamera aus, entfernen die SD-Karte und entfernen Sie den Schreibschutz von der Karte.
- Drücken Sie auf **OK**, um Fotos oder Videos auf dem Remote Color Viewer anzuzeigen. Weitere Informationen finden Sie auf Seite 166-168.

EINSTELLUNGEN ÄNDERN MIT DEM SETUP-Menü

Der **SETUP** (Einstellungs)- Modus dient zur Änderung der Einstellungen der Kameraparameter (es stehen 20 verschiedene Parameter zur Verfügung), damit Sie die **NatureView HD Cam** exakt auf Ihre Bedürfnisse einstellen können. Gehen Sie dazu in das SETUP-Menü, drücken Sie die Tasten unter dem LCD-Display, worauf Ihnen jeder einzelne Parameter und seine Einstellung angezeigt wird.

Ändern der Parametereinstellungen im SETUP-Modus

Sie können aus einer Vielzahl von "Parametern" für die Einstellung Ihrer **NatureView HD Cam** wählen, damit Sie exakt Ihren Anforderungen entspricht. Zum Ändern der Einstellung der einzelnen Parametern müssen Sie die Kamera zunächst auf den **SETUP**-Modus umstellen. Im **SETUP**-Modus und nach Drücken der **MENÜ**-Taste lassen sich die einzelnen Parameter auswählen und ihre Einstellungen ändern. Die Bezeichnung des jeweiligen Parameters sowie die aktuelle Einstellung erscheinen im LCD-Display. Durch Betätigen der Tasten **RECHTS**

oder **LINKS** gelangen Sie zum nächsten oder vorherigen Parameter. Mit den Tasten **AUFWÄRTS** oder **ABWÄRTS** wählen sie eine andere Einstellung für den jeweils angezeigten Parameter. Sobald Sie die neuen Einstellungen für einen Parameter festgelegt haben drücken Sie auf OK, um die neuen Einstellungen zu speichern (bzw., um sie zu ändern). Nach Abschluss der Änderungen bei den Einstellungen eines oder mehrerer Parameter drücken Sie **MENÜ** zum Verlassen des **SETUP**-Menüs. Drücken Sie die **MENÜ**-Taste immer, wenn Sie die Einstellung eines Parameters löschen möchten, nachdem Sie eine neue Einstellung gewählt haben (solange Sie noch nicht auf **OK** gedrückt haben). Stellen Sie nach dem Einstellen der Parameter den Knopf auf **ON (Ein)**, um mit Foto- oder Videoaufnahmen zu beginnen. Es sind keine Aufnahmen möglich, solange sich der Knopf noch in der **SETUP-Position befindet (es sei denn, Sie betätigen die Schnelltaste RECHTS nachdem Sie das Menü verlassen haben) - die Kamera stellt sich übrigens von alleine ab, wenn innerhalb einiger Sekunden keine Taste betätigt wurde.**

MENÜ-Taste drücken



NACH UNTEN drücken



OK drücken

BEISPIELE – Ändern der Einstellungen bei einigen der am häufigsten verwendeten Parameter

Weiter hinten folgt eine Tabelle mit allen Parametern im **SETUP**-Menü mit den möglichen Einstellungen (oder der Auswahl der Einstellungen) sowie eine ausführliche Beschreibung, was der jeweilige Parameter steuert und wie sich die Änderungen auswirken. Nachdem Sie im vorigen Kapitel gelesen haben, wie die einzelnen Parameter ausgewählt und ihre Einstellungen verändert werden, sollten Sie in der Lage sein, sofort mit den Parametern zu arbeiten und die Kamera Ihren Vorstellungen entsprechend einzustellen. Sie können sich jedoch auch erst das eine oder anderen Beispiel ansehen:

Wenn Sie Änderungen an den Einstellungen der Parameter vornehmen möchten, muss sich der Einschaltknopf grundsätzlich in der **SETUP**-Position befinden. Nachdem sich die LCD-Anzeige eingeschaltet hat drücken Sie die **MENÜ**-Taste.

Der erste Parameter, den Sie sehen, nachdem Sie sich im **SETUP** (EINSTELLUNGEN)-Menü befinden, ist „Modus“. Um von der Standardeinstellung „Kamera“ (unbewegte Bilder) zur Einstellung „Video“ (Aufnahmen von Videoclips) zu gelangen, drücken Sie die Taste **UNTEN**, um die Videoeinstellung auszuwählen. Drücken Sie die **OK**-Taste zum „Anwenden“ (Festlegen) der neuen Einstellung, die Sie für diesen Parameter gewählt haben.

Drücken Sie jetzt auf die **RECHTS**-Taste, um zu einem anderen Parameter im Menü zu gelangen. Wenn Sie die Taste dreimal drücken, wird „Capture Number“ (Anzahl Aufnahmen) angezeigt. Blättern Sie mit den **AUFWÄRTS-/ABWÄRTS**-Tasten durch die Einstellungen und drücken Sie **OK**, um Ihre Einstellung für die gewünschte Anzahl der Fotos festzulegen, die die Kamera bei jedem Auslösen aufnehmen soll.

Wenn Sie die **RECHTS**-Taste drücken, bis Sie zum letzten Menüelement gelangen, wird der Parameter „Default Set“ (Standardeinstellung) angezeigt. Mit Markieren oder der Auswahl „Ausführen“ (mit den Tasten **AUFWÄRTS** oder **ABWÄRTS**) und drücken auf **OK** werden alle Parameter wieder auf die Werkseinstellungen zurückgesetzt (einschließlich der Parameter für Modus und Videolänge, die Sie gerade eben noch geändert haben). Die Standardeinstellungen für die einzelnen Parameter erscheinen im Fettdruck in den Tabellen zu den **SETUP**-Menüs auf den nachfolgenden Seiten.

Achten Sie darauf, dass sie das korrekte Datum sowie die korrekte Zeit

einstellen. Verwenden Sie dazu den Parameter "Uhr einstellen" und aktivieren Sie den Parameter "Zeitstempel" indem Sie ihn auf "Ein" stellen. Dadurch erhält die Kamera den Befehl, jedes Foto mit einem Datums- und Zeitstempel zu versehen.

Feldaufnahmefunktion „Field Scan“

Field Scan ist eine revolutionäre neue Funktion der Bushnell **NatureView HD Cam**, die die Überwachung eines großen Bereichs mit Zeitraffer- oder Videoaufnahmen ermöglicht. Wenn Sie hier „On“ (Ein) wählen, nimmt die NatureView HD Cam automatisch Fotos (oder Videoclips) auf. Dies erfolgt in den von Ihnen gewählten Zeitintervallen (z. B. alle fünf Minuten ein Foto/ Video) innerhalb von einem oder zwei Zeitblöcken, die Sie für jeden Tag festlegen, **ohne dass eine Auslösung durch ein sich bewegendes Tier erforderlich ist**. Der Vorteil ist, dass Sie den Rand eines Feldes beobachten können, das 50 oder 150 Yards (ca. 46 bis 137 m) von der Kamera entfernt und damit außerhalb der Reichweite des PIR-Sensors liegt. Das Ergebnis ist eine effektive Reichweite, die wesentlich über der normalen Reichweite liegt, bei der die Kamera durch Tiere in der Nähe ausgelöst werden muss. Dies ist besonders nützlich, wenn man einen größeren Bereich mit nur einer Kamera abdecken möchte.

Wenn ein Tier den von einem IR-Sensor erfassten Bereich betritt und eine Auslösung zwischen den von Ihnen eingestellten Field Scan Intervallen aktiviert, erfasst die Kamera ein Bild oder Video anhand Ihrer anderen Menüeinstellungen, wie sie es normalerweise tun würde. Nachfolgend wird die Einstellung und Verwendung der „Field Scan“-Funktion beschrieben (stellen Sie sicher, dass Sie zunächst die aktuelle Zeit unter „Clock Set“ (Zeiteinstellung) eingestellt haben, sodass Ihre „Field Scan“-Aufnahme zu den korrekten Tageszeiten beginnt und endet):

1. Stellen Sie den Hauptschalter auf **SETUP (Einstellungen)** und drücken Sie dann **MENU (Menü)**.
2. Drücken Sie die **RECHTS**-Taste weiter und schalten damit durch das Setup-Menü, bis Sie „Field Scan“ erreichen.
3. Drücken Sie zunächst die **AUFWÄRTS**-Taste, um **ON (Ein)** auszuwählen, und drücken Sie dann **OK (Seite 151, Schritt 1)**. Es wird ein „A“ für den ersten einzustellenden Zeitblock angezeigt (bei Bedarf kann für einen zweiten Zeitblock später am Tag auch ein „B“ festgelegt

werden). Drücken Sie **OK** (*Schritt 2*). Hierdurch gelangen Sie zu der Ansicht, unter der Sie die Start- und Stoppzeit eingeben, womit die Uhrzeiten festgelegt werden, zu denen die „Field Scan“-Aufnahme an jedem Tag beginnt und endet. Diese Zeiten können Sie auf die Stunde und Minute genau für einen Aufnahmeblock einstellen, der sowohl nur eine Minute, als auch volle 24 Stunden oder ein beliebiges Zeitintervall dazwischen betragen kann.

4. Stellen Sie die [Start]- und [Stopp]-Zeiten ein. Beginnen Sie dabei mit der Startstunde und verwenden Sie die **AUFWÄRTS-/ABWÄRTS**-Tasten zum Ändern der Einstellung (*Schritt 3*). Die Einstellung der Stunden basiert auf einer 24-Stunden-Uhr, wobei „00“ Uhr = Mitternacht, „12“ Uhr = Mittag, „23“ Uhr = 11 Uhr abends entspricht. Drücken Sie die **RECHTS**-Taste, um zur nächsten Einstellung zu wechseln, ändern Sie mit **ABWÄRTS/AUFWÄRTS** die Minuten für die Startzeit und dann die Stunden und Minuten für die Stoppzeit.
5. Drücken Sie nach dem Einstellen der Minuten der Stoppzeit **OK**, um Ihre Einstellungen für den ersten Block der „Field Scan“-Aufnahme zu bestätigen. Bei Bedarf können Sie einen zweiten Zeitblock festlegen, indem Sie durch Drücken der **ABWÄRTS**-Taste „B“ auswählen (*Schritt 4*), dann **OK** drücken und wie zuvor beschrieben die Start- und Stoppzeiten für den „Field Scan“-Aufnahmeblock „B“ einstellen (*Schritt 5*). Beispielsweise könnten Sie die zwei verfügbaren Zeitblöcke so nutzen, dass Sie den „Field Scan“-Aufnahmeblock „A“ für die Dämmerungsstunden von 6 bis 8 Uhr und Block „B“ zur Aufnahme von Bildern zwischen 17:30 und 19 Uhr einstellen. Dann würde in der Zeit von 8 bis 17:30 Uhr und von 19 bis 6 Uhr keine „Field Scan“-Aufnahme erfolgen.
6. Drücken Sie **OK**, nachdem Sie die Start-/Stoppzeiten zur Festlegung von „Field Scan“-Aufnahmeblock „A“ und/oder „B“ eingestellt haben. Wählen Sie dann mit den **AUFWÄRTS-/ABWÄRTS**-Tasten „Interval“ (Intervall) aus und drücken Sie **OK** (*Schritt 6*). Mit der „Field Scan“-Einstellung „Interval“ (Intervall) können Sie festlegen, wie oft ein Foto oder Videoclip innerhalb des/der über die Start- und Stoppzeiten definierten Blocks/Blöcke aufgenommen wird. Zur Verfügung stehen 60 Minuten, 30 Minuten, 15 Minuten, 5 Minuten (Standardeinstellung) oder 1 Minute (nur im Standfoto-Modus). Wählen Sie mit den **AUFWÄRTS-/ABWÄRTS**-Tasten den gewünschten Wert und drücken Sie **OK**, um diesen zu speichern (*Schritt 7*). Beachten Sie,

dass „Interval“ (Intervall) unabhängig von der Videolänge ist- das Intervall gibt an, wie oft Videos aufgenommen werden, nicht wie lange ein Video dauert.

7. Hier sehen Sie ein Beispiel dazu, wie die Kamera basierend auf den folgenden „Field Scan“-Einstellungen funktionieren würde:

Field Scan: On

Field Scan A:

[Start]: 6:00

[Stop]: 8:00

Field Scan B:

[Start]: 17:30

[Stop]: 19:00

Intervall: 15M

Hinweis: Um die beabsichtigte Funktionsweise sicherzustellen, sollten Sie beim Einstellen der Start- und Stoppzeiten Überschneidungen der „Field Scan“-Aufnahmeblöcke A und B vermeiden. Die Einstellungen "Nur Tag" und "Nur Nacht" im Menü "Kameramodus" haben Priorität gegenüber Field Scan-Einstellungen. Stellen Sie deshalb "24h" ein, wenn Sie in Field Scan Start- und/oder Stoppzeiten für den Tag- und Nachtbetrieb festlegen möchten.

Bei diesen Einstellungen würde die Kamera alle 15 Minuten, beginnend um 6 Uhr, ein Foto (oder ein Video, wenn dieser Modus eingestellt ist) aufnehmen, bis der „Field Scan“-Aufnahmeblock „A“ um 8 Uhr endet. Später am Tag, von 17:30 bis 19 Uhr, würde die Kamera erneut alle 15 Minuten ein Foto oder Video aufnehmen, wie im „Field Scan“-Zeitblock „B“ eingestellt. Am folgenden Tag würde die Kamera wieder alle 15 Minuten von 6 bis 8 Uhr und von 17:30 bis 19 Uhr ein Foto oder Video aufnehmen. In der Zeit von 8 bis 17:30 Uhr und von 19 bis 6 Uhr würde keine „Field Scan“-Aufnahme erfolgen. Zur Erinnerung: Die „Field Scan“-Aufnahme ist unabhängig von normalen Auslösern durch Tieraktivität – selbst wenn keine Tiere den Abdeckungsbereich des IR-Sensors betreten, wird dennoch alle 15 Minuten während der Blockzeit(en) ein Bild oder Video aufgenommen. Wenn ein Tier die Kamera „zwischen“ den 15-Minuten Intervallen auslöst, wird dieses genauso aufgenommen, wie dies der Fall wäre, wenn Sie die Kamera mit der Funktion „Field Scan“ auf „Off“ eingestellt hätten.

Hinweis: „Field Scan“-Einstellungen mit häufigen Intervallen und/oder langen Zeiträumen zwischen den Start- und Stoppzeiten können die Lebensdauer der Batterie verkürzen.

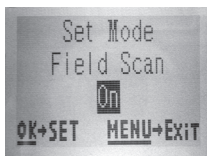

(Schritt 1)- Field Scan-Modus auf „On“ (Ein) festlegen

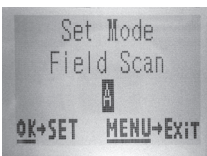

(Schritt 2)- Field Scan A wählen (OK drücken)

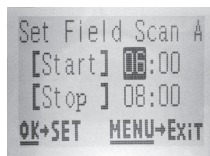

(Schritt 3)- Start und Stopp für Field Scan A einstellen

Schritte 4 und 5 sind optional (nur erforderlich, wenn Sie einen zweiten „Field Scan“-Aufnahmeblock mit anderen Start- und Stoppzeiten einstellen möchten)

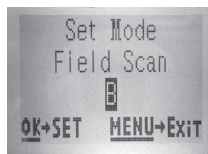

(Schritt 4) (optional) - Field Scan B wählen (OK drücken)



(Schritt 5) (optional)- Start und Stopp für Field Scan B einstellen

Hinweis: Die Einstellung „Interval“ (Intervall) legt den Zeitraum zwischen jedem Bild für beide „Field Scan“-Aufnahmeblöcke, „A“ und „B“, fest.

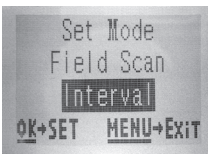

(Schritt 6)- Field Scan-Intervall wählen

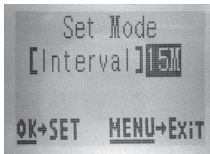

(Schritt 7)- Field Scan-Intervall festlegen

SETUP-Menü (Aufstellung und Beschreibung der Menüparameter für EINSTELLUNGEN)

Parameter	Einstellungen (Fett= Standardeinstellung)	Erklärung
Modus	Kamera ,Video oder Hybrid	Bestimmt, ob bei Auslösen der Kamera Standfotos oder Videoaufnahmen gemacht werden. Der Hybrid-Modus verbindet die Foto- und Videofunktionen, d.h. es werden bei jedem Auslösen der Kamera sowohl ein Standfoto als auch ein Video erzeugt.
Image Size <i>(gilt nur für Standfotos im Kamera- oder Hybridmodus)</i>	8 Mio. Pixel , 14 Mio. Pixel, 3 Mio. Pixel	Legt die Auflösung für Standfotos von 3 bis zu 14 Megapixel fest. Mit einer höheren Auflösung verbessert sich auch die Qualität der Aufnahmen. Gleichzeitig steigt aber auch das Speichervolumen und die Kapazität der SD-Karte ist schneller erreicht. 8 Mio. ist ein guter Kompromiss zwischen Bildqualität und Dateivolumen.
Image Format (Bildformat) <i>(wirkt sich nur auf Standfotos aus)</i>	Vollbild , Breitbild	Auswahl des Seitenverhältnisses 4:3 (Vollbild, wie bei älteren Fernsehern), oder 16:9 (Breitbild, wie bei neueren Fernsehern) für Standfotos. Wenn Sie ihre Fotos am Fernseher oder am Computermonitor ansehen möchten, können Sie das passende Format festlegen.

Parameter	Einstellungen (Fett= Standardeinstellung)	Erklärung
Capture Number <i>(gilt nur für Standfotos im Kamera- oder Hybridmodus)</i>	1 Foto, 2 Fotos, 3 Fotos	Damit wird die Anzahl der Aufnahmen nach Auslösen der Kamera im Kameramodus innerhalb einer bestimmten Sequenz bestimmt. Diese Einstellung wirkt sich auch auf Fotos aus, die im „Field Scan“-Modus aufgenommen wurden (um beispielsweise alle zehn Minuten zwei Fotos zu erfassen) Lesen Sie dazu auch zum Thema Intervall -Parameter.

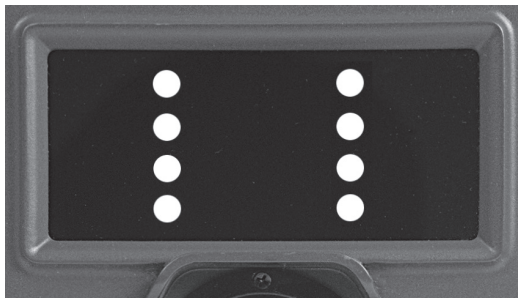

Lage der 8 LEDs, die bei Einstellung „Low“ des LED-Steuerparameters aufblitzen

Parameter	Einstellungen (Fett= Standardeinstellung)	Erklärung
<p>LED Control (LED-Steuerung) (Mehrfachblitz-Funktion)</p>	<p>Niedrig, Mittel, Hoch</p> <p><i>Wählen Sie bei Verwendung der Nahbereichsobjektiv stets die Einstellung „Low“. Nur 8 LEDs blitzen auf. Um Überbelichtungen auf sehr kurze Distanz zu vermeiden, müssen Sie ggf. einige der 8 LEDs mit schwarzem Klebeband abdecken. Siehe Foto auf der Seite 153.</i></p>	<p>Hier können Sie steuern, wie viele LED-Lampen leuchten, wenn Bilder bei schwachem Licht aufgenommen werden. „High“ (Hoch) = alle 40 LEDs feuern (Standardeinstellung). Ändern Sie diese Einstellung auf „Medium“ (Mittel) oder „Low“ (Niedrig), falls überbelichtete Fotos entstehen oder Sie die Kamera sehr nah an dem zu fotografierenden Objekt platzieren möchten. Faustregel für die Einstellung: "Hoch" bei einer Entfernung zwischen dem zu fotografierenden Objekt und der Kamera von mehr als 10 m, "Mittel" bei Entfernungen zwischen 10 und 5 m, "Niedrig" bei Entfernungen unter 5 m. Ändern Sie die Einstellung auf „Low“ (Niedrig), falls überbelichtete Videos entstehen.</p>
<p>Camera Name (Kameraname)</p>	<p>(Eingabe) <i>Siehe „Verwendung der Eingabebildschirme im Setup-Menü“</i></p>	<p>Hier kann der gewünschte Name für die Kamera eingestellt werden. Nützlich bei Verwendung mehrerer Kameras, da auf Fotos (jedoch nicht in Videos) die Bezeichnung der jeweiligen Kamera eingefügt wird.</p>

Parameter	Einstellungen (Fett= Standardeinstellung)	Erklärung
<p>Video Size (Videogröße)</p> <p><i>(gilt nur für Videos im Video- oder Hybridmodus)</i></p>	<p>1920x1080, 1280x720, 640x360</p>	<p>Auswahl der Videoauflösung (Pixel). Mit einer höheren Auflösung verbessert sich auch die Qualität der Videoaufnahmen. Gleichzeitig steigt aber auch das Speichervolumen und die Kapazität der SD-Karte ist schneller erreicht. Die Standardeinstellung 1920x1080 ermöglicht HD-Videoaufnahmen mit einer Auflösung von 1080 p im 16:9-Breitbildformat. Die Einstellung 1280x720 ermöglicht HD-Videoaufnahmen im Breitbildformat mit einer Auflösung von 720 p. Für die Nutzung der HD-Videoeinstellungen empfehlen wir die Verwendung von Highspeed-SD-Karten (SanDisk® Ultra® oder Extreme® oder ähnlich).</p>
<p>Video Length (Videolänge)</p> <p><i>(gilt nur für Videos im Video- oder Hybridmodus)</i></p>	<p>10S (Sekunden) Einstellungen von 60 Sek. bis zu 5 Sek. sind möglich</p>	<p>Bestimmt die Länge der einzelnen Videoclips. Der Parameter ist standardmäßig auf 10 Sekunden eingestellt. Wenn man bei fünf Sekunde angekommen ist, beginnt die Einstellung der Videolänge erneut bei 60 Sekunden.</p>

Parameter	Einstellungen (Fett= Standardeinstellung)	Erklärung
Zeitabstand	<p>10S (Sekunden) Einstellungen von 60 Min. bis zu 1 Sek. möglich.</p> <p><i>(60 - 1 Min. werden in Minuteneinheiten, 59 -1 Sek. in Sekundeneinheiten eingestellt)</i></p>	<p>Bestimmt die Länge der Wartezeit der Kamera, bis sie auf weitere Auslöser des PIR-Sensors reagiert, nachdem das Tier das erste Mal von der Kamera entdeckt wurde und in Reichweite des Sensors verbleibt. In diesem Zeitintervall, nimmt die Kamera weder Fotos noch Videos auf. Dadurch wird ein schnelles Belegen des Speicherplatzes auf der Karte mit zu vielen sich wiederholenden Bildern vermieden. Die standardmäßige Einstellung liegt bei 10 Sekunden, wenn der Parameter zum ersten Mal gewählt wird. Hinweis: Wenn man bei einer Sekunde angekommen ist, beginnt die Einstellung erneut bei 60 Minuten.</p>

Parameter	Einstellungen (Fett= Standardeinstellung)	Erklärung
Sensor Level (Sensoreinstellung)	Low (Niedrig), Normal, High (Hoch), Auto (Automatisch)	<p>Hier wird die Empfindlichkeit des PIR-Sensors eingestellt. Mit der Einstellung "Hoch" reagiert die Kamera empfindlicher auf Infrarot (Wärme) und wird durch Bewegung leichter ausgelöst. Mit der Einstellung "niedrig" reagiert die Kamera weniger empfindlich auf Wärme und Bewegung. Die Einstellung "Hoch" kann bei eher höheren Umgebungstemperaturen sinnvoll sein (erschwert dem Sensor das Aufspüren der Tiere), die Einstellung "Niedrig" dagegen eignet sich für niedrige Temperaturen, wenn die Kamera zu häufig von einer anderen Wärmequelle, als der Umgebungswärme ausgelöst wird. "Normal" ist für Durchschnitts-oder moderaten Bedingungen. Die Standard-Einstellung "Auto" wird damit die Kamera die optimale Einstellung auf die aktuelle Betriebstemperatur zu ermitteln. Dies ist eine ideale Einstellung, wenn vorherzusehen ist, dass sich das Wetter während der Betriebszeit der Kamera ändern wird.</p>

Parameter	Einstellungen (Fett= Standardeinstellung)	Erklärung
NV (Night Vision)-Verschluss	"High" Hoch (kurze Belichtungszeit), "Medium" Mittel (mittlere Belichtungszeit), "Low" Niedrig (lange Belichtungszeit)	Beeinflusst die Belichtungszeit bei Nachtaufnahmen. Eine kurze Belichtungszeit ergibt höhere Bewegungsschärfe, jedoch geringer belichtete Fotos. Eine lange Belichtungszeit ermöglicht hellere Fotos, führt jedoch zu Bewegungsunschärfe. Die Einstellung "Mittel" ist in den meisten Fällen ein guter Kompromiss.
Kameramodus	24 h, Tag, Nacht	Ermöglicht den Einsatz der Kamera nur bei Tag oder nur bei Nacht. Ein Umgebungslichtsensor ermittelt automatisch, ob die Bedingungen für den Tag- oder Nachtbetrieb vorliegen. Diese Einstellung hat Priorität gegenüber allen Field Scan-Einstellungen.
Format	Ausführen	Löscht sämtliche auf einer Karte gespeicherten Daten, damit sie erneut verwendet werden kann. Jede zuvor in einem anderen Gerät verwendete Karte sollte formatiert werden. Achtung! Überprüfen Sie, ob Sie wirklich alle Dateien, die Sie speichern möchten heruntergeladen und gesichert haben! Drücken Sie zum Ausführen OK danach, drücken Sie auf MENÜ zum Verlassen ohne zu formatieren.

Parameter	Einstellungen (Fett= Standardeinstellung)	Erklärung
TV-Out (TV-Ausgang)	NTSC, PAL	Wählt die Videostandardeinstellung oder das Videoformat für die TV-Ausgangsbuchse. Die standardmäßige Videoeinstellung ist NTSC für die USA, Kanada, Mexiko, Asien und Südamerika. In Europa wird hauptsächlich PAL verwendet.
Time Stamp <i>(Zeitstempel, betrifft lediglich Standfotos)</i>	Off (Aus), On (Ein)	Wählen Sie "Ein", wenn Sie wünschen, dass Zeit und Datum auf den Fotos/ Videos erscheinen; wählen Sie "Aus", sollten Sie dies nicht wünschen. <i>Hinweis: die aktuelle Temperatur, der aktuelle Luftdruck, die Mondphase sowie der (benutzerdefinierte) Kameraname werden ebenfalls in Ihren Standbildern festgehalten.</i>
Set Clock (Zeiteinstellungen)	Einstellen	Drücken Sie OK und ändern Sie die Einstellungen mit den Tasten AUFWÄRTS/ABWÄRTS zum Ändern der Einstellungen und die LINKS/RECHTS Tasten, um in das nächste Feld zu gelangen, wo Stunden (<i>nur im 24-Stundenformat, "00" = Mitternacht, "12" = Mittag</i>), Minuten und dann in der unteren Reihe Jahr, Monat und Tag eingestellt werden.

Parameter	Einstellungen (Fett= Standardeinstellung)	Erklärung
Field Scan	On (Ein), Off (Aus) (Nach Auswahl von On (Ein)): A Start/Stop, B Start/Stop, Interval)	Schaltet den Field Scan (Zeitraffer) Aufnahmemodus ein/ aus. Sie können die Start- und Stoppzeiten für bis zu zwei unabhängige Zeitblöcke für die „Field Scan“-Aufnahme sowie das Zeitintervall zwischen jedem Foto/Video einstellen. HINWEIS: Die Einstellungen "Nur Tag" und "Nur Nacht" im Menü "Kameramodus" haben Priorität gegenüber Field Scan-Einstellungen. Stellen Sie deshalb "24h" ein, wenn Sie in Field Scan Start- und/ oder Stoppzeiten für den Tag- und Nachtbetrieb festlegen möchten. Im Abschnitt „2-facher „Field Scan...“ des vorliegenden Handbuchs finden Sie Details zur Verwendung dieser Funktion.
Coordinate Input (Eingabe von Koordinaten)	Off (Aus), On (Ein) <i>Siehe „Verwendung der Eingabebildschirme im Setup-Menü“</i>	Hier können Sie die Koordinaten der Längen- und Breitengrade der Kameraposition einstellen. Diese Daten werden in die Dateien eingebunden, die auf der SD-Karte der Kamera gespeichert werden (falls „On“ (Ein) gewählt wurde). Auf diese Weise kann die Position jeder Kamera als „Pinnadel“ in Google Earth-Karten oder in Geotag-fähiger Software (Picasa etc.) angezeigt werden, wenn Sie sich einen Ordner mit Fotos von verschiedenen Kameras ansehen.

Parameter	Einstellungen (Fett= Standardeinstellung)	Erklärung
Video Sound <i>(Videoton, betrifft nur Videoclips)</i>	„On“ (Ein), „Off“ (Aus)	Wählen Sie „On“ zur Tonaufnahme bei Videos, wenn die Kamera auf Video-Modus eingestellt wurde (die gespeicherte Dateigröße wird geringfügig größer ausfallen).
Default Set (Werkseinstellungen)	Cancel (abbrechen), Ausführen	“Ausführen” wählen und auf OK drücken, um alle Parameter in die Werkseinstellungen zurückzusetzen. Falls die Kamera nicht wie gewohnt reagiert und Sie glauben, dass Sie aus Versehen eine Einstellung geändert haben, aber nicht wissen, welche, werden durch diesen Schritt alle Parameter wieder auf die Werkseinstellungen zurückgesetzt.

VERWENDUNG DER EINGABEBILDSCHIRME IM SETUP-MENÜ

Eingabe des Kameranamens

Wählen Sie den Parameter „Camera Name“ (Kameraname) (die einzige Einstellung ist „Input“ (Eingabe)) und drücken Sie **OK**. Löschen Sie gegebenenfalls den vorherigen Namen oder Standardnamen, indem Sie die **RECHTS**-Taste drücken, bis das Rücktasten- Symbol (←) (befindet sich zwischen den Buchstaben „A“ und „B“ und auch zwischen „j“ und „k“) hervorgehoben wird. Drücken Sie dann erneut **OK**. Wählen Sie die gewünschten alphanumerischen Zeichen aus (d. h. markieren Sie sie), indem Sie die **LINKS-/RECHTS**- Tasten drücken und zum Bestätigen nach jedem Zeichen **OK** drücken. Drücken Sie nach dem Benennen der Kamera **MENU** (Menü), um den Namen zu speichern.

Eingabe von Koordinaten

Drücken Sie nach dem Auswählen des Parameters „Coordinate Input“ (Koordinateneingabe) die Taste **AUFWÄRTS** oder **ABWÄRTS**, um die Einstellung On (Ein) zu wählen, und drücken Sie dann **OK**. Der Längen- und Breitengrad jedes Standorts, an dem Sie die Kamera platzieren möchten, kann von verschiedenen Websites abgerufen werden: <http://itouchmap.com/latlong.html>. Geben Sie eine nahe gelegene Straße oder auch nur die Postleitzahl ein oder lokalisieren Sie mithilfe der unterschiedlichen Kartentypen die nächst gelegene Position. Die Koordinaten müssen in dem folgenden Format am Menübildschirm der NatureView HD Cam eingegeben werden:

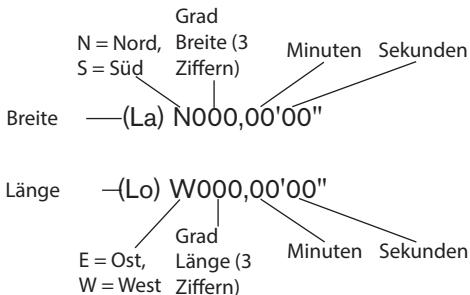

HINWEIS: Möglicherweise werden im Internet „negative“ Breiten- oder Längenkoordinaten angezeigt. Diese stehen für südliche Breiten und westliche Längen. Standorte in den USA/Kanada werden durch nördliche Breiten (+) und westliche Längen (-) dargestellt.

ANBRINGEN UND POSITIONIEREN DER NatureView HD Cam

Montage

Nachdem Sie zuhause oder unterwegs die Parameter der Kamera nach Ihren persönlichen Vorstellungen eingerichtet haben, ist sie bereit für den Einsatz im Freien. Stellen Sie dazu den Einschaltknopf auf "ON (Ein)". Bei der Vorbereitung der **NatureView HD Cam** für das Ausspähen von Wild oder andere Einsätze im Freien, ist auf sichere und korrekte Befestigung der Kamera zu achten. Wir empfehlen das Anbringen der **NatureView HD Cam** an einem kräftigen Baum mit einem Durchmesser von mindestens 15cm. Für eine optimale Bildqualität sollte der Baum sich in etwa 5 Metern Entfernung zu dem beobachteten Bereich befinden, wobei die Kamera am besten in einer Höhe von 1,5 - 2 m angebracht werden sollte. Auch im Auge behalten, dass Sie die besten Ergebnisse in der Nacht bekommen, wenn sich das Motiv innerhalb der idealen Blitzreichweite, nicht weiter als 19m und nicht näher als 3m von der Kamera..

Um Nahaufnahmen auf weitaus kürzere Distanz zu ermöglichen, können Sie eines der mitgelieferten Nahbereichsobjektive auf das Hauptobjektiv schrauben (siehe unten). Um Feuchtigkeitskondensation im Hauptobjektiv zu vermeiden, setzen Sie vor dem Anbringen des Nahbereichsobjektivs



1

1-Platzieren Sie den Gummi O-Ring an der Unterseite der Linsenaufnahme

2-Schrauben Sie nun die Linse Ihrer Wahl in die Linsenaufnahme ein

2

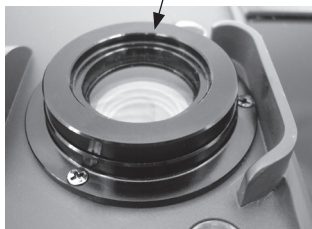
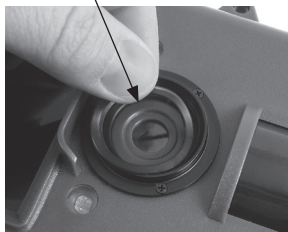

eine der mitgelieferten O-Ring-Gummidichtungen in die Gegenlichtblende ein. Schrauben Sie anschließend das Nahbereichsobjektiv über das Hauptobjektiv (es kann jeweils nur ein Nahbereichsobjektiv aufgeschraubt werden). Die Nahbereichsobjektive ändern die Mindesteinstellweite auf 60 bzw. 46cm.

Bei aufgeschraubtem Nahbereichsobjektiv ist das Fokussieren von Objekten auf normale lange Distanzen nicht möglich. Achten Sie daher darauf, das Nahbereichsobjektiv abzunehmen, wenn Sie die Kamera wieder für normale Reichweiten verwenden möchten. Welcher Aufstellungsort bei Verwendung der mitgelieferten Nahbereichsobjektive die besten Resultate liefert, finden Sie am ehesten durch Ausprobieren heraus.

Die **NatureView HD Cam** lässt sich auf zwei verschiedene Weisen aufstellen: mit dem im Lieferumfang enthaltenen Gurtband oder auf einem Stativ:

- 1. Verwenden des Gurtbands:** In *Abb. 5* wird die Verwendung des Gurtbands an der **NatureView HD Cam** gezeigt. Führen Sie das eine Ende des Gurtbands durch die beiden Halterungen an der Rückseite der **NatureView HD Cam**. Bringen Sie am Ende des Gurtbands die Schnalle an. Legen Sie das Gurtband um den Baumstamm und ziehen Sie es an, bis es fest und sicher sitzt. Hinweis: Die Kabelklemme oben in der Halterung und das Gurtband können nicht gleichzeitig verwendet werden.
- 2. Verwenden eines Stativs:** Auf der Unterseite befindet sich ein Standardgewinde (1/1-20) für ein Stativ oder eine andere Halterung.



Abb. 5: Befestigung des Gurtbands



Es sind zwei weitere Aufstellungsmöglichkeiten erhältlich: ein bärensicheres Metallgehäuse (Art. Nr. 19653C) sowie das Modell Deluxe Tree Bracket (Art. Nr. 119652C). Nähere Informationen dazu erhalten Sie in Ihrem Bushnell-Fachgeschäft oder auf unserer Webseite.

Sensorwinkel- und Entfernungstest

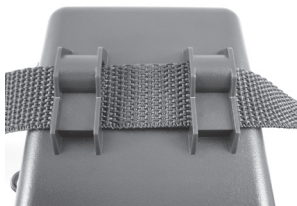
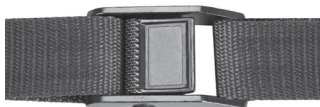
Um zu überprüfen, ob die **NatureView HD Cam** den von Ihnen ausgewählten Bereich auch wirklich zuverlässig überwacht, wird ein Test des Sensorwinkels und der Überwachungsentfernung der **NatureView HD Cam** empfohlen. Bringen Sie zur Testdurchführung die NatureView HD Cam in den **SETUP** -Modus.

Führen Sie vor der Kamera verschiedene Bewegungen in verschiedenen Positionen in dem Bereich durch, wo sich das Wild oder zu beobachtende Objekt Ihrer Meinung nach aufhalten könnte. Probieren Sie dabei verschiedene Entfernungen und Winkel vor der Kamera aus.

Wenn die LED-Leuchte des Bewegungsanzeigers blinkt, wird diese Position vom Sensor erfasst. Blinkt sie nicht, befindet sich diese Position außerhalb des vom Sensor erfassten Bereichs.

Durch diese Tests erfahren Sie, in welcher Position sie die **NatureView HD Cam** am besten montieren und ausrichten. Die Höhe, in der die Kamera angebracht wird, sollte an die Größe des Tieres angepasst werden. In der Regel liegt diese Höhe zwischen 1 und 1,80 m.

Durch Temperatur- und Bewegungsablenkung verursachte Fehlauflösungen vor der Kamera vermeiden Sie, indem die Kamera nicht auf eine Wärmequelle ausgerichtet oder in der Nähe von Zweigen oder Büschen (besonders an windigen Tagen) angebracht wird.

Kamera EINSCHALTEN

Sobald die Kamera sich im **ON** – Modus befindet, beginnt der Bewegungsmelder (rote LED-Leuchte) etwa für 10 Sekunden zu blinken. Solange bleibt Ihnen ausreichend Zeit, die vordere Abdeckung der **NatureView HD Cam** zu schließen, sie zu verriegeln und den überwachten Bereich zu verlassen. Die LED-Leuchte für den Bewegungsmelder blinkt über diesen gesamten Zeitraum hinweg. Sobald das Blinken aufhört, ist der PIR-Sensor aktiv und jede von ihm erfasste Bewegung löst Foto- oder Filmaufnahmen, wie im **SETUP** -Menü programmiert, aus vergewissern Sie sich noch einmal, ob Sie die Erläuterungen zu Nummerierung, Videolänge, Zeitabstände und Parameter der Sensorempfindlichkeit gelesen haben. Beachten Sie bitte, dass der PIR-Sensor extrem empfindlich auf die Umgebungstemperatur reagiert. Je höher der Temperaturunterschied zwischen Umgebung und Ihrem Zielobjekt liegt, desto weiter reicht die Entfernung des Sensors. Die durchschnittliche Sensorreichweite beträgt 14 Meter.

Bevor Sie die Kamera unbeaufsichtigt lassen, nehmen Sie bitte noch einmal die folgenden Überprüfungen vor:

- Sind Batterien oder Stromquelle richtig gepolt eingelegt, bzw. verbunden und ist die vorhandene Energie ausreichend?
- Ist noch genügend Platz auf der Speicherkarte und ist der Schreibschutz (Sperrung) deaktiviert?
- Befindet sich der Einschaltknopf in der Position **EIN (ON)**? Auf keinen Fall im **SETUP**-Modus lassen.

VERWENDEN DES REMOTE COLOR VIEWER

Die NatureView HD Cam ist mit einem von der Kamera getrennten Handgerät (Color Viewer) ausgestattet, das die Live-Anzeige von Kamerabildern und die einfache Ausrichtung der Kamera auf den gewünschten Aufnahmebereich ermöglicht.

Auf dem Viewer werden beim Setup die Menüeinstellungen angezeigt. Außerdem kann er zur Anzeige von Fotos und Videos am Installationsort der Kamera verwendet werden.



Verwendung des Color Viewer:

- Öffnen Sie den Schiebeverschluss auf der Rückseite des Viewers und legen Sie 2 AA-Batterien (Alkali oder Lithium – nur einen Batterietyp verwenden) ein. Der Minuspol (-) muss in Richtung der Federn zeigen. Schieben Sie den Batteriefachverschluss wieder auf.
- Stecken Sie das beiliegende Kabel in die Buchse am Viewer sowie die mit Viewer bezeichnete Buchse der Kamera ein (neben dem SD-Kartensteckfach). Schalten Sie die Kamera auf „**SETUP**“.
- Drücken Sie die Einschalttaste oben rechts am Viewer, falls sich das Viewer-Display nicht automatisch einschaltet. Drücken Sie die Einschalttaste erneut, um den Viewer abzuschalten.

Prüfen der Kameraausrichtung mit dem Viewer:

Um nach dem Einschalten, Montieren und Verschließen der Kamera Live-Bilder anzuzeigen, schließen Sie einfach das Kabel des Viewers an die leicht erreichbar positionierte „Viewer“-Buchse unten an der Kamera an. Der

Viewer zeigt nach dem Einschalten das vom Objektiv aufgenommene Bild an. Richten Sie anhand des auf dem Viewer angezeigten Bildes die Kamera so aus, dass sie den gewünschten Bereich erfasst. Wenn Sie fertig sind, ziehen Sie den Stecker aus der Viewer-Buchse. Die Kamera beginnt mit der Aufzeichnung von Bildmaterial.

Verwenden des Viewer zur Kameraeinstellung:

Um beide Hände frei zu haben, kann der Viewer an der Innenseite des Batteriefachs befestigt werden. Führen Sie den Stift hinten am Viewer in die Öffnung unten am Batteriefach ein und verschieben Sie den Viewer nach links, um ihn zu fixieren. Zum Entfernen verschieben Sie den Viewer nach rechts, heben ihn an und nehmen ihn von der Kamera ab.

Wenn sich die Kamera im SETUP-Modus befindet, zeigt der Viewer in der Regel Live-Bilder von der Kamera an. Wenn Sie im Tastenfeld auf **MENÜ** drücken, zeigt der Viewer die Optionen des Setup-Menüs an. Sie haben Zugriff auf die Einstellungsmöglichkeiten sämtlicher Parameter.

Bei den Color-Viewer-Modellen werden alle verfügbaren Einstellungen für den jeweils angezeigten Parameter auf einem Bildschirm angezeigt, wobei sich ein Kontrollhäkchen neben der aktuellen Einstellung befindet (a). Betätigen Sie zum Ändern der Einstellungen zunächst die Tasten **NACH OBEN/NACH UNTEN** zum Markieren (Auswählen) der gewünschten Einstellung (b). Drücken Sie danach auf **OK**, um die vorgenommenen Änderungen zu speichern. Das Kontrollhäkchen erscheint als Bestätigung neben Ihrer neuen Einstellung (c).

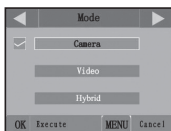

(a)

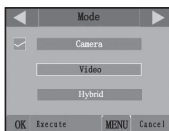

(b)

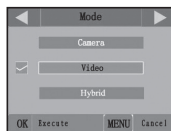

(c)

Verwendung des angeschlossenen Viewer zur Anzeige der auf der SD-Karte gespeicherten Fotos/Videos:

- Drücken Sie die Taste **OK**/Wiedergabe.
- Drücken Sie die Pfeiltasten **NACH OBEN/NACH UNTEN**, um Bilder auszuwählen. Fotos werden auf dem Display als „JPG“ angezeigt.

- Drücken Sie die linke Pfeiltaste, um in den Zoom-Modus zu wechseln. Anschließend können Sie mit NACH OBEN/NACH UNTEN rein- oder rauszoomen.
- Drücken Sie OK, um das Bild mit den Tasten NACH OBEN/NACH UNTEN sowie LINKS/RECHTS zu bewegen. Drücken Sie erneut OK, um zur normalen Bildanzeige zurückzukehren
- Drücken Sie die Menü-Taste, um das aktuelle Bild zu löschen (oder alle Bilder, falls Sie diese Option auswählen). Drücken Sie erneut „Menü“, um ohne Löschen fortzufahren.
- Drücken Sie zur Wiedergabe von Videos zunächst auf OK/Wiedergabe und anschließend auf die Pfeiltaste RECHTS.

ABSPIELEN UND LÖSCHEN VON FOTOS ODER VIDEOS

Nach Einrichten, Befestigen und Aktivieren Ihrer **NatureView HD Cam**, können Sie es sicherlich kaum erwarten zu sehen, welche Bilder Ihre Kamera für Sie eingefangen hat. Hierfür können Sie unter verschiedenen Möglichkeiten wählen.

Bilder direkt von der SD-Karte ansehen

Dies ist die am häufigsten verwendete Methode, Bilder anzusehen. Das Abbauen der Kamera und anschließende Anschließen an den Computer ist eher umständlich. Einfacher ist es, die Karte herauszunehmen. Durch Herausnehmen der SD-Karte (im Tausch gegen eine neue Karte mit freiem Speicherplatz) und Ansehen der Bilder mit einem SD-Kartenleser (nicht im Lieferumfang enthalten), der an Ihren Computer angeschlossen wird (einige Computer oder TV-Geräte sind mit einem Kartensteckfach ausgerüstet), kann die Kamera an ihrem Platz verbleiben und weitere Aufnahmen tätigen. Nachdem es angeschlossen wurde arbeitet das Kartenlesegerät wie nachstehend beschrieben. Bitte lesen Sie diesen Abschnitt durch, wenn Sie Ihre Dateien nicht auf Anhieb finden.

Anzeige von Bildern mit dem Color Viewer:

Richten Sie das Color Viewer-Handgerät wie auf S. 166 beschrieben ein und schließen Sie es an. Ein TV-Monitor oder ein anderes Anzeigegerät mit Standard-RCA-Videoeingang können ebenfalls an den A/V-Ausgang angeschlossen werden. Schalten Sie die Kamera zunächst auf **OFF (AUS)** und anschließend auf **SETUP**.

Anschließend:

- Drücken Sie die Taste **OK**/Wiedergabe.
- Drücken Sie die Pfeiltasten **NACH OBEN/NACH UNTEN**, um Bilder auszuwählen. Fotos werden auf dem Display als „JPG“ angezeigt.
- Drücken Sie die linke Pfeiltaste, um in den Zoom-Modus zu wechseln. Anschließend können Sie mit **NACH OBEN/NACH UNTEN** rein- und rauszoomen.
- Drücken Sie OK, um das Bild mit den Tasten **NACH OBEN/NACH UNTEN** sowie **LINKS/RECHTS** zu bewegen. Drücken Sie erneut OK, um zur normalen Bildanzeige zurückzukehren
- Drücken Sie die Menü-Taste, um das aktuelle Bild zu löschen (oder alle Bilder, falls Sie diese Option auswählen). Drücken Sie erneut „Menü“, um ohne Löschen fortzufahren.
- Drücken Sie zur Wiedergabe von Videos zunächst auf **OK**/Wiedergabe und anschließend auf die Pfeiltaste **RECHTS**.



Kabel für den
TV-Ausgang

Bilder durch Anschließen der Kamera an einem Computer ansehen

Sie können jederzeit die Kamera vom Baum abmontieren und sie mit dem USB-Anschluss an einen Computer anschließen. Der Computer erkennt die Kamera als "Wechseldatenträger" ohne dass das Installieren von Treibern oder Software erforderlich ist. Wenn Sie die Fotos oder Videos mit einem PC (oder Mac*) ansehen, schließen Sie das Gerät zuerst mit dem mitgelieferten USB-Kabel an einen Computer an. Sehen Sie dann die auf der SD-Karte gespeicherten Aufnahmen mit einer handelsüblichen Software oder einer bereits auf dem PC installierten Software im Verzeichnis \DCIM\100EK113 an. Die neuen Aufnahmen oder Videos werden fortlaufend in der Reihenfolge ihrer Aufnahme nummeriert. Die angezeigten Dateinamen lauten beispielsweise „EK0001.JPG“ oder „EK0001.avi“ etc. An der Endung der Datei lässt sich erkennen, ob es sich um ein Standfoto (Endung .jpg) oder ein Video (Endung .avi) handelt.

*Für die Ansicht der *.avi"- Videodateien auf einem Mac ist eventuell eine weitere Software erforderlich.*

Die **NatureView HD Cam** unterstützt 3 verschiedene Dateisystem: FAT12, FAT16 und FAT32. Standardmäßig werden Fotos und Videos mit FAT16

gespeichert. Es folgen einige nützliche Hinweise:

- Sie müssen sich keine Gedanken über das verwendete Dateisystem der **NatureView HD Cam** machen, es sei denn Ihr System ist nicht in der Lage, die SD-Karte zu lesen. Sollte dies der Fall sein, formatieren Sie zunächst die SD-Karte mit der **NatureView HD Cam** oder Ihrem Computer und legen dann die Karte in die **NatureView HD Cam** ein und versuchen es erneut.
- Standardmäßig arbeitet die **NatureView HD Cam** mit FAT16, was von den meisten Computern erkannt wird. Bei der Formatierung Ihrer SD-Karte für die **NatureView HD Cam**, achten Sie darauf, dass Sie das FAT 16 als Dateisystem verwenden. In der Regel wird FAT16 empfohlen, es sei denn Sie verwenden ein anderes Bildbetrachtungsgerät, das mit den Formaten FAT12 oder FAT32 arbeitet.

Löschen von Fotos oder Videos

Wenn Sie während der Wiedergabe auf dem Color Viewer oder dem Monitor ein Foto oder Video entdecken, das Sie löschen möchten, ist dies auch ohne Verlassen des SETUP (EINSTELLUNGEN)-Modus möglich:

- Drücken Sie die **MENÜ**-Taste. Es erscheint die erste Bildschirmansicht "Delete" mit der Auswahlmöglichkeit, ob Sie nur das aktuell angezeigte Foto/Video oder alle Fotos/Videos löschen möchten (siehe unten).
- Markieren Sie die Option "Delete Current" oder "Delete all" und bestätigen Sie durch Drücken auf **OK**.
- Wählen Sie als nächstes "Ja" und dann **OK**, um entweder das zuletzt angezeigte Foto oder Video zu löschen (wenn Sie "Delete current" gewählt haben), oder alle Fotos oder Filme auf der Karte zu löschen (wenn Sie "Delete all" gewählt haben)-oder gehen Sie auf "NO (Nein)" und drücken auf **OK**, um den Löschvorgang abzubrechen.

Hinweis: *Einmal gelöschte Fotos oder Videos können nicht wiederhergestellt werden! Das Löschen aller Dateien auf der Karte ist auch mit dem Parameter Format möglich (Seite 158).*



HERUNTERLADEN DER FOTOS UND VIDEOS

Zum Herunterladen der Fotos oder Videos auf einen PC oder MAC überprüfen Sie zunächst, ob sich der Einschaltknopf der **NatureView HD Cam** in der Position **OFF(AUS)** befindet. 1) Schließen Sie das mitgelieferte Kabel an den USB-Anschluss der Kamera, dann direkt an den USB-Hauptanschluss Ihres Computers - benutzen Sie keine USB Anschlüsse an der Frontplatte/Tastatur oder einen stromlosen USB-Verteiler.

Die **NatureView HD Cam** wird als standardmäßiger USB-Massenspeicher erkannt (dieser Vorgang kann beim ersten Mal einige Sekunden in Anspruch nehmen). Falls Sie Ihre Kamera lieber am Baum montiert lassen und nur die SD-Karte herausnehmen möchten, kann der SD-Kartenleser nach Einlegen der Karte und Anschluss an den Computer auf die gleiche Weise verwendet werden, wie es in diesem Kapitel beschrieben wurde.

Mit Windows XP oder einer späteren Version können Sie einfach die Optionen im Popup-Fenster zum Kopieren, Betrachten oder Ausdrucken Ihrer Fotos (*rechts*) verwenden.

In allen Windows Betriebssystemen wird die **NatureView HD Cam** nach dem Öffnen des Arbeitsplatzes auch als Wechseldatenträger aufgeführt (bei Mac-Computern erscheint ein Symbol auf dem Desktop). Die Fotodateien der **NatureView HD Cam** haben die Bezeichnung "PICT0001.JPG" etc., und befinden sich auf diesem Wechseldatenträger im Verzeichnis "DCIM\100EK113". Die Bezeichnungen der Videodateien enden auf ".AVI". Sie können die Fotos/Videos wie jede andere Datei auf Ihre Festplatte kopieren – verwenden Sie einfach "Kopieren/Einfügen" oder ziehen Sie die Dateinamen bzw. Symbole auf Ihr Laufwerk oder Ihren Desktop.

Nach dem Kopieren der Fotos auf Ihre Festplatte können Sie die Verbindung zur **NatureView HD Cam** beenden (Bei Mac-Computern das "Laufwerk", das auf Ihrem Desktop erschien, als die Kamera angeschlossen wurde, in den Papierkorb ziehen, um es vor dem Trennen "auszuwerfen"). Die .jpg Standarddateien von der Tropy Cam können mit jeder Fotosoftware Ihrer Wahl betrachtet und bearbeitet werden. Die .avi Videodateien lassen sich mit dem Windows Media Player (Version 7 oder höher) wie auch anderen Programmen zum Abspielen von Videos anzeigen, die bereits auf Ihrem Computer installiert sind oder online abgerufen werden können.

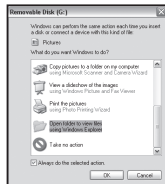

FEHLERBEHEBUNG / HÄUFIG GESTELLTE FRAGEN UND ANTWORTEN

Die Kamera nimmt kontinuierlich Bilder ohne Motiv auf

Eine Kamera hat einen sogenannten „falschen Auslöser“, wenn der PIR-Sensor meint, dass eine Bewegung oder Wärme vor der Kamera vorhanden ist, wobei kein Motiv im Bild zugegen ist. Diese „falschen Auslöser“ können verschiedene Ursachen haben. Wenn die Kamera in einer Umgebung platziert wird in der Bewegung von Ästen der Bäume, hervorgerufen durch Wind, stattfindet oder starke Wärmequellen in Nähe der Kamera vorhanden sind. Auch die Positionierung einer Kamera überhalb von Wasser ist eine mögliche Ursache für dieses Problem. Abhilfemaßnahmen für diese Situation:

1. Versuchen Sie die Kamera in einen Bereich zu verschieben, in dem keine der genannten Bedingungen vorliegt oder ändern Sie das Sensorniveau in den Menüeinstellungen.
2. Wenn die Kamera weiterhin Bilder ohne Motiv aufnimmt, versuchen Sie, die Kamera in einer geschlossenen Umgebung aufzustellen und einen Standort anzuvisieren, an dem keine Bewegung stattfindet.
3. Wenn die Kamera unverändert Probleme macht, kann die Ursache in einer elektronischen Komponente liegen. In diesem Falle kontaktieren Sie Ihren Bushnell-Fachhändler, um die Kamera zur Reparatur einzuschicken.

Die Batterielaufzeit ist kürzer als angenommen

1. Die Laufzeit der Batterie hängt mit der Betriebstemperatur und Anzahl der insgesamt gemachten Aufnahmen zusammen. In der Regel genügt die Batterieleistung der **NatureView HD Cam** für mehrere tausend Aufnahmen.
2. Vergewissern Sie sich, ob Sie neue Alkali- oder Lithiumbatterien eingelegt haben. **Bushnell empfiehlt bei allen NatureView HD Cam-Modellen die Verwendung von zwölf Energizer®-Lithium-AA-Batterien für eine optimale Lebensdauer der Batterien.**
3. Überprüfen Sie auch, dass der Einschaltknopf auf „ON(Ein)“ gestellt, und die Kamera im Freien nicht im „SETUP“-Modus aufgestellt war.
4. Sorgen Sie auch dafür, dass sie eine qualitativ hochwertige SD-

Karte eines Markenherstellers in der Kamera verwenden. **Bushnell empfiehlt Karten bis zu 32 GB der Marke SanDisk®.** Unsere Erfahrung hat gezeigt, dass SD-Karten von niedriger Qualität häufig die Betriebsdauer der Batterien der **NatureView HD Cam** verringern.

Die Kamera macht auf einmal keine Bilder mehr, oder lässt überhaupt keine Aufnahmen mehr zu

1. Prüfen Sie, ob auf der SD-Karte noch Platz ist. Bei voller SD-Karte sind keine Aufnahmen mehr möglich.
2. Vergewissern Sie sich, ob Sie neue Alkali- oder Lithiumbatterien eingelegt haben. *Lesen Sie auch den Hinweis zum Thema "kurze Batterielaufzeit".*
3. Überprüfen Sie, ob der Einschaltknopf der Kamera sich auf "ON (Ein)" und nicht auf "OFF (AUS)" oder im "(SETUP)" -Modus befindet.
4. Sorgen Sie dafür, dass sie eine qualitativ hochwertige SD-Karte in der Kamera verwenden. **Bushnell empfiehlt Karten bis zu 32 GB der Marke SanDisk®.**
5. Die Kamera macht keine Aufnahmen, wenn der Schreibschutz der SD-Karte aktiviert ist.
6. Falls Sie Ihre SD-Karte vor dem Gebrauch in Ihrer NatureView HD Cam bereits in anderen Geräten verwendet haben, formatieren Sie die Karte mit dem Parameter "Format" im (SETUP)-Modus (vergewissern Sie sich, dass Sie davor wichtige Dateien bereits gespeichert haben, da eine Formatierung alle Dateien unwiederbringlich löscht). Es kann vorkommen, dass andere Geräte Einfluss auf die Formatierung der SD-Karte haben und sie daher in der **NatureView HD Cam** nicht ordnungsgemäß funktioniert.

Kamera schaltet sich nicht ein

1. Haben Sie mindestens vier Batterien (erforderliche Mindestanzahl) von oben beginnend in das Batteriefach eingelegt? Es dürfen keine leeren Fächer dazwischen liegen. **Bushnell empfiehlt für die NatureView HD Cam die Verwendung von 12 Energizer®-Lithium-AA-Batterien.**
2. Achten Sie darauf, dass die Batterien korrekt und richtig gepolt eingelegt sind. Die Batterie muss immer mit dem negativen (flachen)

Pol in Richtung der Feder in das Batteriefach der Kamera eingelegt werden.

3. Prüfen Sie nach dem Betätigen des Einschaltknopfes von "OFF(Aus)" in "(SETUP)" oder "ON(Ein)", dass sich der Einschaltknopf in der richtigen Position befindet. Der Knopf darf sich nicht zwischen zwei Positionen befinden.
4. Vermeiden Sie es vom Modus "ON(Ein)" direkt in den "SETUP"-Modus zu wechseln. Stellen Sie den Funktionsknopf immer zuerst auf "OFF(Aus)" und dann erst zurück in "(SETUP)".

Qualitätsprobleme von Standfotos und/oder Videoaufnahmen

1. *In der Nacht aufgenommene Fotos oder Videos erscheinen zu dunkel*
 - a. Prüfen Sie die Batteriestandsanzeige und ob noch genügend Leistung vorhanden ist. Bei geringer Batterieleistung funktioniert der Blitz nicht mehr.
 - b. Die besten Resultate erzielen Sie, wenn sich das Objekt innerhalb der idealen Blitzreichweite (max. 19 m) befindet.
 - c. Beachten Sie bitte, dass falls der Parameter "Anzahl der Aufnahme" größer als "1 Foto" ist oder die Zeitabstände nur sehr kurz eingestellt sind, einige Bilder dunkler erscheinen können als andere. Das liegt an der schnellen Reaktionszeit und daran, dass der Kamera für ein erneutes Auslösen nur sehr wenig Zeit zur Verfügung steht, wodurch sich auch der Blitz nicht vollständig aufladen kann.
 - d. Stellen Sie die LED-Steuerung im Setup-Menü auf "Hoch" ein, um maximale Blitzleistung zu erreichen. Darüber hinaus können Sie die Einstellung für den NV-Verschluss auf "Niedrig" setzen (längere Belichtungszeit = hellere Bilder, jedoch Unschärfe bei schneller Bewegung des aufgenommenen Objekts).
2. *Am Tag aufgenommene Fotos oder Videos erscheinen zu dunkel*
 - a. Stellen Sie sicher, dass die Kamera tagsüber nicht direkt auf die Sonne oder andere Lichtquellen gerichtet ist, da die Autobelichtung dadurch dunklere Ergebnisse liefert.

3. *In der Nacht aufgenommene Fotos oder Videos erscheinen zu hell*
 - a. Wenn sich das Objekt nah an der Kamera befindet (innerhalb von 3 Metern), ändern Sie den Parameter „LED Control“ (LED-Steuerung) im Setup-Menü auf „Medium“ (Mittel) oder „Low“ (Niedrig).
4. *Am Tag aufgenommene Fotos oder Videos erscheinen zu hell*
 - a. Sorgen Sie dafür, dass die Kamera tagsüber nicht direkt auf die Sonne oder andere Lichtquellen gerichtet ist.
5. *Die Objekte auf den Fotos erscheinen gestreift*
 - a. Bei schlechten Lichtverhältnissen und bei sich schnell bewegenden Objekten, kann eine Einstellung mit der Auflösung 8 oder 14 MP schlechtere Ergebnisse hervorbringen, als eine Einstellung auf 3 MP.
 - b. Falls die Streifen auf mehreren Aufnahmen von sich schnell bewegenden Objekten erscheinen, versuchen Sie die Einstellung mit 3 MP.
 - c. Setzen Sie die Einstellung für den NV-Verschluss auf "Hoch", um die Bewegungsunschärfe zu minimieren.
6. *Roter, grüner oder blauer Farbstich*
 - a. Unter bestimmten Lichtverhältnissen kann der Sensor abgelenkt werden, was zu minderwertigen Farbergebnissen führt.
 - b. Sollte dies aber regelmäßig auftreten, muss der Sensor eventuell gewartet werden. Wenden Sie sich in diesem Fall bitte an Ihren Bushnell-Fachhändler.
7. *Kurze Videoaufnahmen –Gerät nimmt nicht in der vollständigen eingestellten Länge auf*
 - a. Ist die Speicherkarte eventuell voll.
 - b. Prüfen Sie, ob Sie qualitativ hochwertige Batterien eingelegt haben. Gegen Ende der Batterielaufzeit kann die Kamera die Aufnahmezeit für Videos verkürzen, um Energie zu sparen.
 - c. Wenn die LED-Steuerung auf „High“ (Hoch) eingestellt ist und sich die Kamera im Videomodus befindet, beträgt die maximale Videolänge 15 Sekunden, um ein potenzielles Überhitzen der Batterien und/oder elektronischen Bauteile zu vermeiden.

Datums- und Zeitstempel werden nicht auf den Fotos abgebildet

1. Überprüfen Sie ob der Parameter für "Time Stamp" auf "ON(Ein)" steht.

Auf den Fotos ist nicht das gewünschte Objekt zu sehen

1. Prüfen Sie die Einstellung auf die Empfindlichkeit des PIR-Sensors. Stellen Sie den Sensorpegel bei hohen Temperaturen auf „High“ (Hoch) und bei niedrigen Temperaturen auf „Low“ (Niedrig) ein. Verwenden Sie bei wechselnden Witterungsbedingungen die Einstellung „Auto“ (Automatisch).
2. Platzieren Sie die Kamera möglichst nicht in der Nähe einer Wärmequelle im Sichtfeld.
3. Wenn die Kamera in der Nähe zum Wasser aufgestellt wird, kann es hin und wieder vorkommen, dass auch Aufnahmen ohne Objekt gemacht werden. Die Kamera sollte daher immer auf festen Untergrund ausgerichtet sein.
4. Die Kamera sollte nach Möglichkeit nicht an kleinen Bäumen befestigt werden, die im Wind nachgeben.
5. Entfernen Sie alle Äste, die sich unmittelbar vor dem Kameraobjektiv befinden.

PIR-Sensor LED-Blitz / Blitz funktioniert nicht

1. Solange sich die Kamera im "(SETUP)" -Modus befindet, beginnt eine spezielle LED-Leuchte an der Vorderseite der Kamera zu blinken, sobald eine Bewegung erfasst wurde. Dies ist nur beim Einstellen und Einrichten der Kamera der Fall und soll den Nutzer beim Ausrichten der Kamera unterstützen.
2. Im späteren Gebrauch blinkt diese LED-Leuchte bei Aufnahmen der Kamera nicht mehr. Dadurch wird die Kamera vom Wild nicht gleich entdeckt.

Probleme mit dem LCD-Bildschirm

1. *Der LCD-Bildschirm ist eingeschaltet, aber es erscheint kein Text.*

- a. Prüfen Sie nach dem Betätigen des Einschaltknopfes von "(OFF)" in "(SETUP)" oder "(ON)", dass sich der Einschaltknopf in der richtigen Position befindet. Der Knopf darf sich nicht "zwischen" zwei Funktionen befinden.
 - b. Vermeiden Sie es vom Modus "(ON)" direkt in den "(SETUP)"-Modus zu stellen. Stellen Sie den Funktionsknopf immer zuerst auf "(OFF)" und dann erst zurück in "(SETUP)".
2. *Auf dem LCD-Bildschirm erscheint ein schwacher schwarzer Streifen, nach dem Wechsel von "(SETUP)" zu "(ON)".*
- a. Sobald der Einschaltknopf auf "(ON)" gestellt wurde, schaltet sich der LCD-Bildschirm aus. Hin und wieder erscheint dann dieser schwarze Streifen, der in der Regel nach einer Sekunde wieder verschwindet. Das ist völlig normal und beeinträchtigt die Kamera nicht in ihrer Funktion.
3. *Der Bildschirm schaltet sich ein und danach sofort wieder aus*
- a. Vergewissern Sie sich, dass die SD-Karte ordnungsgemäß eingelegt wurde.

Einstellungen werden von der Kamera nicht gespeichert

Vergewissern Sie sich, dass Sie alle im (SETUP)-Modus durchgeführten Änderungen der Parametereinstellungen durch Drücken der OK-Taste gespeichert haben. Werden die Einstellungen nach der Änderung nicht gespeichert, übernimmt die Kamera automatisch wieder die für den jeweiligen Parameter festgelegten Werkseinstellungen.

Feuchtigkeit oder Ameisen in der Kamera

1. Um das Eindringen von Feuchtigkeit oder Regen in die Kamera zu verhindern, muss der DC-Eingangsstecker sicher eingesteckt sein.
2. Ameisen können durch geringe elektronische Vibrationen angezogen werden und durch Spalten zwischen dem Äußeren und dem Inneren der Kamera eindringen. Achten Sie darauf, dass der DC-Eingangsstecker sicher eingesteckt ist.

Field Scan (Zeitraffer) funktioniert nicht richtig

1. Vergewissern Sie sich, dass die Start- und Stoppzeiten von „Field Scan“ A und B sich nicht überschneiden (legen Sie beispielsweise die Startzeit von „B“ nicht auf 8 Uhr fest, wenn die Stoppzeit von „A“ 10 Uhr ist).
2. Bei der Verwendung von "Field Scan" im Video-Modus beträgt die kleinste verfügbare Intervallzeit 5 Minuten. Andernfalls können die Batterien und elektronischen Komponenten überhitzen, was zu Betriebsfehlern oder zur Beschädigung der Kamera führen kann. Im Standfoto-Modus kann ein 1-Minuten-Intervall eingestellt werden.

Schwierigkeiten beim Entnehmen der Batterien

Bevor Sie die Batterien aus der NatureView HD Cam entnehmen, entfernen Sie einfach die Einschubleiste des Batteriefachs, indem Sie sie in der Mitte greifen und herausheben. So können Sie leichter auf die Batterien zugreifen. Nachdem Sie die Batterien entnommen haben, setzen Sie die Einschubleiste des Batteriefachs wieder auf, indem Sie sie mit einer Seite an der Batteriefachwand einlegen und den Einschub biegen, bis Sie die andere Seite der Leiste an der gegenüber liegenden Wand des Batteriefachs einlegen können. Stellen Sie sicher, dass die Leiste fest sitzt. Die Leiste sollte so eingelegt werden, dass die aufgedruckte Schrift/Nummer auf dem Einschub nach oben zeigt, damit diese Informationen lesbar sind. Vergewissern Sie sich vor dem Einlegen der Batterien, dass die Einschubleiste richtig im Batteriefach platziert ist.

Fotos/Videos sind unscharf

Stellen Sie sicher, dass ein Nahbereichsobjektiv aufgeschraubt (für Aufnahmen auf kurze Distanz) oder abmontiert (für Aufnahmen auf normale Distanz) ist.

Verwenden Sie nicht gleichzeitig alte und neue Batterien. Verwenden Sie keine unterschiedlichen Batterietypen, sondern entweder nur Lithium oder nur Alkali-Batterien. Wiederaufladbare Batterien sind nicht empfehlenswert.

TECHNISCHE SPEZIFIKATIONEN

Bildsensor	5.0 Megapixel Color CMOS
Maximale Pixelauflösung	4416 x 3312 (14 MP)
Objektiv	F = 3,1; FOV = 50°; automatisch entfernbare Infrarot-Cut-Filter (Auto IR-Cut-Remove) (bei Nacht)
Reichweite IR-Blitz	Wählbar (Niedrig, Mittel, Hoch), bis zu 19 m bei Einstellung "Hoch"
Bildschirmanzeige	Standard-Display B x H: 24x32mm(1,5") ; Display Color Viewer: 32x42mm (2.4")
Speicherkarte	SD- oder SDHC-Karte, Speicherkapazität bis 32 GB (<i>Klasse 6 oder höher für 1280x720 oder 1920x1080 HD-Video</i>)
Interner RAM-Speicher	32 MB
Bildgröße	14MP = 4416x3312*; 8MP = 3264x2448*; 3MP = 2048x1536 (*14 MP/8 MP durch Software-Interpolation)
Videogröße	1920 x 1080 (Breitbild) ,1280 x 720 (Breitbild), oder 640 x 360 (Breitbild) Pixel pro Rahmen bei 20-30 fps (Tag) / 15-20 fps (Nacht)
PIR-Empfindlichkeit	PIR mit 4 Empfindlichkeitseinstellungen: Niedrig/Normal/Hoch/Auto
Bedienung	Wählbar: 24 h, Nur Tag, Nur Nacht (automatische Umgebungslichtmessung)
Reaktionszeit	0,7 Sekunde
Auslösezeit	1 Sekunde - 60 Minuten, programmierbar
Zahl der Aufnahmen	Programmierbar auf 1-3
Videolänge	Programmierbar auf 5 - 60 Sekunden
Stromversorgung	Empfohlen werden 12x AA-Batterien, als Notstromquelle 4 x AA
Ruhestrom	< 0,2 mA (<7 mAh/Tag)
Energieverbrauch	250 mA (+ 1300mA bei IR-LED-Beleuchtung)
Belichtungszeit Night Vision-Verschluss	Wählbar (Niedrig, Mittel, Hoch), wirkt sich nur auf Nachtaufnahmen (Foto/Video) aus.
Benutzeroberfläche	LCD-Bildschirm
Schnittstelle	TV-Ausgang (NTSC/PAL); USB; SD-Kartensteckfach; 6V DC externer Anschluss
Sicherheit	Gurtband; ¼-20-Gewinde
Betriebstemperatur	-20 - 60°C (Lagerungstemperatur: -30 - 70°C)
Funktionsluftfeuchtigkeit	5% - 90%

BESCHRÄNKTE EIN-JAHRES-GARANTIE

Wir garantieren für ein Jahr ab Erwerbsdatum, dass Ihr Bushnell-Produkt frei von Material- und Verarbeitungsfehlern ist. Bei allen Schäden unter dieser Garantie behalten wir uns nach eigenem Ermessen vor, das Produkt entweder zu reparieren oder zu ersetzen, vorausgesetzt, dass Sie das Produkt frei Haus an uns senden. Diese Garantie deckt keine Schäden ab, die durch Zweckentfremdung, falsche Behandlung, Installation oder Instandhaltung durch andere Personen als die des von Bushnell autorisiertem Kundenservice durchgeführt wurden.

Jede Rücksendung innerhalb der Garantiezeit muss die nachfolgend aufgeführten Punkte beinhalten:

- 1) Scheck/Zahlungsanweisung in Höhe von \$10.00 US-Dollar zur Deckung von Porto und Bearbeitungskosten
- 2) Name und Adresse zur Produktrücksendung
- 3) Erläuterung des Defekts
- 4) Nachweis des Kaufdatums
- 5) Das Produkt sollte sorgfältig in einem stabilen Versandkarton verpackt werden, um Schäden während des Transport zu vermeiden, und frei Haus an folgende Adresse versendet werden:

Versandadresse in den USA:

Bushnell Outdoor Products
Attn.: Reparaturen
9200 Cody
Overland Park, Kansas 66214

Versandadresse in KANADA:

Bushnell Outdoor Products
Attn.: Reparaturen
140 Great Gulf Drive, Unit # B
Vaughan, Ontario L4K 5W5

Für Produkte, die außerhalb der USA oder Kanada gekauft wurden, sprechen Sie im Garantiefall bitte Ihren Händler vor Ort auf die weitere Vorgehensweise an. In Europa können Sie Bushnell ebenfalls unter folgender Anschrift kontaktieren:

Bushnell Germany GmbH
European Service Centre
Mathias-Brüggen-Str. 80
D-50827 Köln
GERMANY
Tel: +49 221 995568-0
Fax: +49 221 995568-20

Diese Gewährleistung beinhaltet spezifische gesetzliche Rechte.
Zusätzlich enthaltene Rechte sind von Land zu Land unterschiedlich.

©2015 Bushnell Outdoor Products

Konstruktionsmerkmale und Design können jederzeit ohne vorherige Ankündigung oder Verpflichtung seitens des Herstellers geändert werden.

Entsorgung von elektrischen und elektronischen Geräten

*(Gültig in der EU und anderen europäischen Ländern
mit getrennten Sammelsystemen)*

Dieses Gerät enthält elektrische und/oder elektronische Bauteile und darf deshalb nicht im normalen Hausmüll entsorgt werden. Stattdessen sollte es an den entsprechenden Sammelstellen für Recycling der jeweiligen Gemeinden abgegeben werden. Ihnen entstehen hierdurch keine Kosten.

Wenn die Ausrüstung austauschbare (wiederaufladbare) Batterien enthält, müssen diese zuvor auch herausnehmen und, falls nötig, entsprechend der geltenden Vorschriften entsorgt werden (siehe auch die jeweiligen Anmerkungen in der Anleitung dieses Produkts).

Weitere Informationen zu diesem Thema sind in Ihrer Gemeinde-/Stadtverwaltung, Ihrem regionalen Abfallentsorgungsunternehmen oder in dem Geschäft, in dem Sie Ihr Equipment gekauft haben, erhältlich.



Bushnell®



NATUREVIEW® HD CAM

MANUALE DI ISTRUZIONI

ITALIANO

No modelli: #: 119740

05-15

IMPORTANTE

Congratulazioni per aver acquistato una delle migliori fotocamere naturalistiche disponibili sul mercato! Bushnell è molto orgogliosa di questa fotocamera ed è certa che piacerà anche a voi. Apprezziamo la preferenza accordata e vogliamo guadagnarci la vostra fiducia. Si prega di fare riferimento alle note riportate di seguito e alle istruzioni contenute in questo manuale per essere sicuri di essere soddisfatti di questo prodotto.

Se la vostra NatureView HD Cam sembra non funzionare correttamente o se avete problemi di qualità di foto e di video, controllate la sezione localizzazione guasti e FAQ alle pagine 220-225.

Spesso i problemi dipendono da qualcosa di semplice che è stato trascurato o richiede solo una modifica di impostazione.

Se il problema persiste dopo aver provato le soluzioni trovate nella sezione localizzazione guasti/FAQ, chiamare il servizio clienti Bushnell al numero (800) 423-3537. In Canada, call (800) 361-5702.

Al fine di garantire la durata massima della batteria nel presente dispositivo NatureView HD Cam, Bushnell raccomanda l'impiego di un set completo di 12 batterie Energizer® al litio tipo AA.

**Evitare di utilizzare insieme batterie vecchie e nuove.
Evitare di utilizzare insieme diversi tipi di batterie; TUTTE le batterie devono essere alcaline o al litio.**

Bushnell raccomanda di utilizzare schede SD o SDHC SanDisk® (capacità fino a 32 GB, serie Ultra® oppure Extreme® per video HD) con NatureView HD Cam.

INTRODUZIONE

A proposito della NatureView HD Cam

La fotocamera Bushnell **NatureView HD Cam** è stata progettata per l'osservazione della natura allo stato selvaggio. Può essere attivata da qualunque movimento della fauna selvatica nell'area monitorata, rilevato da un sensibilissimo sensore di movimento a raggi infrarossi passivo (Passive Infra-Red; PIR), e consente di riprendere immagini di elevata qualità (istantanee fino a 14MP), o videoclip HD (1080p).

La **NatureView HD Cam** consuma livelli minimi di energia (meno di 300 μ A) quando

impostata in stand-by. Pertanto, essa può rimanere in modalità stand-by fino a sei mesi quando alimentata con batterie alcaline AA e fino a dodici mesi utilizzando batterie al Litio AA. Quando nell'area monitorata viene rilevato un movimento, la fotocamera digitale si attiva immediatamente, realizzando automaticamente la foto o il video in base alle impostazioni regolate in precedenza. La fotocamera **NatureView HD Cam** è provvista da LED a raggi infrarossi incorporati (LED IR "neri" senza lampo) che funzionano come un flash, in modo da riprendere foto e video nitidi (in bianco e nero) anche al buio, e può acquisire foto o video a colori quando la luce diurna è sufficiente. La **NatureView HD Cam** è progettata per un uso all'esterno ed è resistente all'acqua e alla neve.

La wildlife camera è una delle ultime generazioni di Bushnell NatureView HD Cams e si presenta con tante caratteristiche nuove e migliorate, tra cui:

- **Sensibilità auto PIR**- la camera controlla le condizioni della temperatura ambientale, regolando automaticamente il sensore/ segnale di attivazione in modo da risultare maggiormente sensibile alle variazioni anche minime di temperatura nelle giornate più calde e ad essere meno sensibile in occasione di giornate rigide.
- **Hyper NightVision**- Il flash a LED IR presenta ora una portata maggiore, risultati più luminosi e una migliore copertura per ottenere immagini notturne di alta qualità.
- **Field Scan 2x con Live Trigger**-La funzione "time lapse" aggiunta ai modelli dell'anno scorso è stata migliorata con l'aggiunta dell'opzione che offre un secondo blocco di registrazioni con tempi autonomi di avvio/arresto. I segnali di avvio generati dalle attività della

natura circostante generano foto/video aggiuntivi come avverrebbe normalmente, a prescindere dalle funzioni di Field Scan.

- **GPS Geotag Capability**- consente all'utente di immettere la longitudine e latitudine della posizione della videocamera, che verrà inclusa in ciascun file fotografico. In tal modo, si consente a Google Earth, Picasa e altri software con funzioni di geotag di visualizzare automaticamente la cartina in cui venga segnalata l'ubicazione di ciascuna videocamera, in caso di visualizzazione di gruppi di fotografie su un computer. Tale funzione risulta particolarmente utile per quanti impostano vari NatureView HD Cam per il monitoraggio di aree ampie o fortemente separate.
- **Multi Flash Mode (Controllo LED)**- evita alle fotografie di subire una sovraesposizione da flash in caso di applicazioni a portata ristretta.
- **Hybrid Capture Mode** - consente di catturare sia fotografie che video a ogni attivazione, ognuno dei quali può avere le impostazioni di risoluzione massime.
- **NV Shutter** – l'utente può selezionare la velocità dell'otturatore in relazione alle immagini catturate di notte, con il controllo completo sulla luminosità rispetto al requisito di interruzione del movimento
- **La modalità operativa della fotocamera** può essere limitata a solo giorno, solo notte o 24 ore
- Capacità di messa a fuoco ravvicinata con le lenti macro incluse (25 cm/46 cm)

Inoltre, dispone di molte altre funzioni come Video Super HD (1080p) con Audio, fermi immagine widescreen o a schermo intero, nome della fotocamera stampabile (impostato dall'utente) insieme ai dati correnti fra cui temperatura, fase lunare e pressione barometrica.

Applicazioni

La fotocamera NatureView HD Cam può essere utilizzata a scopo di ricerca o per l'osservazione della fauna selvatica.

PARTI E CONTROLLI

La **NatureView HD Cam** dispone delle seguenti connessioni ai dispositivi esterni: Porta USB, slot per scheda SD, uscita video e un'alimentazione CC esterna (Pg. 186, Fig. 1).

Un commutatore di potenza a 3 vie viene usato per selezionare le principali modalità operative: **OFF**, **SETUP**, e **ON** (Pg. 187, Fig. 2).

Un'interfaccia con sei tasti viene usata principalmente in modalità **SETUP** (Impostazione) per selezionare le funzioni e i parametri operativi. Come si vede in Fig. 2, questi tasti sono: **UP (su)**, **DOWN (giù)**, **LEFT (sinistra)**, **right (destra)**. Quattro di questi tasti possono anche effettuare una seconda funzione (operazioni veloci in modalità **SETUP**) oltre alla loro funzione principale: Il tasto **DOWN (giù)** può essere usato per impostare la fotocamera in modalità Foto (icona istantanea della fotocamera), e il tasto **UP (su)** può impostare la fotocamera in modalità video (icona filmato della fotocamera). Il tasto **RIGHT (destra)** serve anche come otturatore manuale ("SHOT") della fotocamera e il tasto **OK** commuta la fotocamera sulla modalità Playback ("REPLAY"). Le presenti funzioni secondarie sono indicate dalle icone o dal testo sopra il tasto come mostrato alla pagina seguente.

VISTA FRONTALE

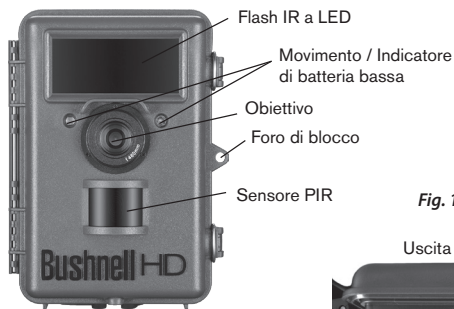
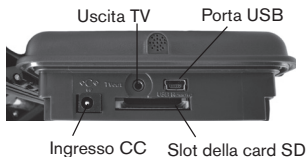
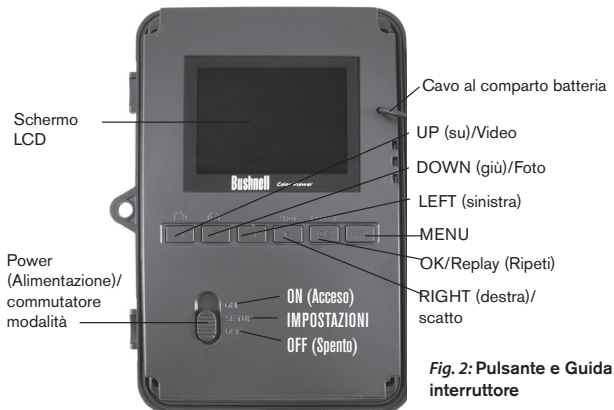

Fig. 1: Connessioni





INSTALLAZIONE DELLE BATTERIE E DELLA SCHEDA SD

Prima di imparare l'uso della **NatureView HD Cam**, occorre installare un set di batterie e inserire una scheda SD. Vi bastano solo qualche minuto, per imparare cose importanti da sapere a proposito delle batterie e della scheda SD. Leggete con attenzione le **seguenti indicazioni ed avvertimenti**:

Sostituzione delle batterie

Una volta aperti i due fermi sul lato destro della NatureView HD Cam, si noterà che il dispositivo dispone di dodici vani per le batterie. Per ottenere la massima durata della batteria, è necessario inserire un set completo di batterie. La **NatureView HD Cam** può altresì essere utilizzata con il solo impiego di quattro batterie, da inserire unicamente nei primi slot (*a partire da sinistra; cfr. immagine*). Con quattro batterie la durata delle batterie è più breve ma la videocamera funzionerà ugualmente. **Se l'indicatore di batteria quasi esaurita lampeggia, rimuovi e reinserisci le 4 batterie per riprendere il funzionamento, oppure installane una nuova serie. A**



prescindere dall'impiego di 4 batterie o di un set completo, assicurarsi di inserire ciascuna batteria secondo la polarità corretta (il segno di negativo o l'estremità piatta contro la molla lunga di ciascuno slot).

Bushnell raccomanda l'impiego di un set completo di batterie nuove al Litio AA (marca Energizer®) o batterie alcaline AA. NiMh , in quanto il voltaggio minore può provocare problemi di funzionamento. *Si può anche usare una batteria al piombo esterna con l'uscita a 6V o un adatto alimentatore; vedere di seguito i dettagli.*

Uso della sorgente di alimentazione esterna (opzionale, a cura dell'utilizzatore)

In alternativa, si può collegare un'alimentazione esterna di 6 V nella porta "DC In" posizionata in fondo alla **NatureView HD Cam**. Si raccomanda di usare un'alimentazione esterna con una uscita superiore a 1000 mA. Comunque, durante il funzionamento alla luce del giorno quando non è richiesto l'uso del flash, La **NatureView HD Cam** può funzionare con una corrente molto minore (>400mA). Si prega di usare un cavo di potenza compatibile (non fornito) per collegare l'alimentazione esterna con la porta di ingresso di alimentazione della **NatureView HD Cam**, assicurandosi che la polarità sia corretta. *Nota: Il connettore di potenza è una spina elettrica di potenza in cc coassiale da 4,0x1,7 mm con polarità "terminale" (pin interno) positiva (Radio Shack P/N 274-1532 o equivalente).*

Se una sorgente esterna di alimentazione è collegata e le batterie sono installate, la **NatureView HD Cam** sarà alimentata dalla sorgente esterna. Quando le batterie si scaricano, il LED indicatore di batteria bassa diventerà blu e le batterie dovranno essere sostituite (pag 186, "Vista frontale"). Il LED potrebbe lampeggiare anche quando sono installate solo 4 batterie, a causa della scarsità di alimentazione; in tal caso, passa a una serie completa di 12.

Inserimento di una scheda SD

Le **NatureView HD Cam** dispongono di una memoria interna di 32MB, che possono archiviare solo circa 18 foto (con risoluzione di 8MP). Ciò è comodo per testare e acquisire familiarità con la fotocamera, ma non per lasciarla incustodita per più di un giorno, quindi si raccomanda di inserire una scheda SD. Inserire la scheda SD (con il commutatore di potenza su **OFF**) prima di incominciare ad usare la fotocamera. Non inserire o rimuovere la scheda SD con l'interruttore di alimentazione sulla posizione **ON**.

La **NatureView HD Cam** utilizza una scheda di memoria standard SD (Secure Digital) per archiviare le foto (in formato .jpg) e/o video (in formato .avi). Sono supportate schede SD e SDHC (ad alta capacità) fino ad un massimo di 32GB. Si consiglia l'utilizzo di schede SD ad alta velocità (classe 6 e superiori) se si utilizzano le impostazioni di registrazione video a 1920x1080 e 1280x720 (HD). Prima di inserire la scheda SD nello slot dopo l'apertura del coperchio frontale, assicurarsi che l'interruttore di protezione sul lato della scheda si trovi su "off" (NON in posizione "Lock" (blocco)). Quanto segue descrive come inserire e rimuovere la scheda SD:

- Inserire la scheda SD nello slot con il lato etichetta rivolto verso l'alto (vedere sopra). Un clic avvisa che la scheda è stata installata correttamente. Se è rivolto verso l'alto il lato sbagliato, non riuscirete a inserirla senza forzarla; c'è un solo modo di inserire correttamente le schede. Se la scheda SD non è inserita correttamente, l'apparecchio non visualizzerà un' icona di scheda SD sul display LCD in modalità SETUP (l'icona della scheda SD visualizzata dopo aver commutato sulla modalità SETUP mostrerà un simbolo "lock" al suo interno, se la scheda è bloccata). Si raccomanda la formattazione della scheda SD usando il parametro "Format" **della NatureView HD Cam** prima di usarla per la prima volta, specialmente se la scheda è stata usata in altri dispositivi *vedere "Formattare" (pg. 200)*.
- Per togliere la scheda SD, basta premere leggermente la scheda (non tentare di tirarla fuori senza prima averla premuta). La scheda è rilasciata dallo slot e pronta ad essere rimossa quando si sente il clic.

AVVERTENZA

Assicurarsi che l'alimentazione della fotocamera sia spenta prima di inserire o rimuovere le schede SD o le batterie.



USO DELLA NatureView HD Cam

Una volta preparata la **NatureView HD Cam** con l'installazione delle batterie e della scheda SD, si potrebbe semplicemente portarla fuori, agganciarla ad un albero, accenderla e lasciarla; e prendere le foto a piacere. Comunque, raccomandiamo di spendere un po' di tempo con lettura di questo manuale, e di fare prove con la fotocamera fino ad imparare qualcosa a proposito del

funzionamento del commutatore a 3 vie e dei tasti di controllo. Almeno per sapere impostare la data e l'ora in modo che la fotocamera le stampi (o meno, a vostra scelta) sulle foto, oppure imparare come impostare la fotocamera per scattare filmati invece di foto e leggere qualche suggerimento su come montarla su un albero.

MODALITÀ OFF, ON E SETUP

La **NatureView HD Cam** ha tre modalità operative fondamentali:

- **OFF**: interruttore di alimentazione nella posizione **OFF**.
- **ON**: interruttore di alimentazione nella posizione **ON** (lo schermo LCD è spento.)
- **SETUP**: interruttore di alimentazione nella posizione **SETUP** (lo schermo LCD è acceso).

Modalità OFF

La modalità **OFF** è la modalità "sicurezza" quando si intraprende qualunque azione, per es., sostituzione della scheda o delle batterie o il trasporto dell'apparecchio. Si userà anche la modalità **OFF** per collegare la fotocamera alla porta USB di un computer per scaricare foto e video. E naturalmente, quando si ripone o non si usa la fotocamera, si porterà il commutatore su **OFF**. Notare che anche nella modalità **OFF** la **NatureView HD Cam** consuma ancora potenza a un livello molto basso. Quindi è una buona norma togliere le batterie se la fotocamera non viene usata per un lungo periodo di tempo.

Modalità ON

Dopo aver inserito le pile e la scheda SD, si può accendere la fotocamera. Posizionando in alto l'interruttore di alimentazione, la fotocamera passa alla modalità **ON** (attiva). Il LED indicatore del movimento (*pag. 186, "Vista frontale"*) lampeggerà in rosso per circa 10 secondi. Questo intervallo lascia il tempo di chiudere il coperchio frontale della **NatureView HD Cam** bloccarlo, e lasciare l'area monitorata. Nella modalità **ON** non sono necessari o possibili controlli manuali (i tasti di controllo non hanno effetti). La **NatureView HD Cam** scatterà foto e video automaticamente (in funzione dei parametri impostati) quando viene attivata dal rilevamento di un movimento da parte del sensore PIR nell'area monitorata.

Alternativamente si può spostare il commutatore direttamente da **OFF**

a **ON**, o spostarlo prima nella posizione **SETUP** per modificare una o più impostazioni, e spostarlo poi su **ON** dopo aver completata l'operazione.

Modalità SETUP

Nella modalità SETUP (Impostazione) è possibile controllare e modificare le impostazioni della NatureView HD Cam con il supporto del suo schermo LCD integrato (o del visore remoto a colori, vedere pag. 214). Queste impostazioni, che si trovano nel menu SETUP, permettono di modificare le foto e i filmati, l'intervallo fra le foto, attivare la stampa dell'ora ecc. Portando il commutatore nella posizione **SETUP** si accenderà il display LCD e si vedranno quante immagini sono state scattate, il livello della batteria, la modalità della fotocamera o del video ecc. (Vedere Fig. 3 in basso).

NOTA: spostare sempre il commutatore dalla modalità OFF alla modalità SETUP. È possibile che la fotocamera si blocchi se si passa dalla modalità ON alla modalità SETUP. Se questo succede, spostare semplicemente il commutatore su OFF e poi riportarlo ancora su SETUP.

Tasti/funzioni veloci della modalità SETUP

Come menzionato in precedenza in "Parti e Controlli", quattro dei seguenti tasti nel display LCD hanno funzioni secondarie "abbreviate" quando la fotocamera è commutata su **SETUP** (ma il tasto **MENU** non è stato premuto):

- Premere il tasto **UP** per impostare rapidamente la fotocamera a riprendere filmati.

Fig. 3: Schermo delle informazioni di SETUP

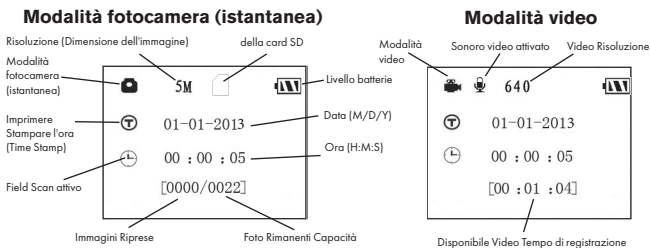

- Premere il tasto **DOWN** per impostare la fotocamera a scattare istantanee.
- Premere il tasto **RIGHT** per impostare lo scatto manuale. Questo è utile per impostare la fotocamera; assicurarsi di essere in modalità **SETUP**, premere il tasto **RIGHT** ed entro pochi secondi una foto o un filmato (dipende dall'impostazione della fotocamera) sarà salvato nella scheda SD (o nella memoria interna se scheda non è inserita alcuna scheda). Il contatore del "numero delle immagini riprese" (number of images) in basso a sinistra del display LCD crescerà di un' unità. Se il display indica "SD PROTECTED" (SD protetta) quando si preme il tasto **SHOT** (scatto), spegnere la fotocamera, togliere la scheda SD e far scorrere via il suo fermo di protezione.
- Premere **OK** per riprodurre (revisione o riproduzione) foto/video sul visore a colori remoto. *Vedere pagina 214-215 per maggiori dettagli.*

USO DEL MENU SETUP PER MODIFICARE LE IMPOSTAZIONI

La funzione principale della modalità **SETUP** è consentire la modifica dei parametri della fotocamera (ne sono disponibili 20 di vario tipo) in modo che la **NatureView HD Cam** funzioni esattamente come desiderato. Per questo, entrare nel menu SETUP e premere i tasti sotto il display LCD, che indicherà ciascun parametro e la sua relativa impostazione.

Modifica delle impostazioni dei parametri in modalità SETUP

Sono disponibili numerose opzioni o "parametri" per permettere di impostare la **NatureView HD Cam** secondo le proprie preferenze. Per modificare l'impostazione di qualunque parametro si deve prima passare alla modalità **SETUP**. In modalità **SETUP**, la pressione del pulsante **MENU** consentirà di selezionare qualsiasi parametro e di modificare la sua impostazione. Il nome del parametro e della sua impostazione corrente sarà visualizzata sull'LCD. Premendo il tasto **RIGHT** o **LEFT** si va al parametro successivo o precedente (Il tasto **RIGHT** fa spostare sul parametro successivo, il tasto **LEFT** fa ritornare al parametro precedente), e premendo il tasto

Premere MENU



Premere DOWN



Premere OK

UP o **DOWN** si possono scorrere le impostazioni diverse da quelle correnti. Una volta selezionato il nuovo parametro preferito, premere il pulsante **OK** per salvare la nuova impostazione. Terminata la modifica delle impostazioni di uno o più parametri, premere ancora **MENU** per uscire dal menu **SETUP**.

MENU può anche essere premuto ogni volta che si vuole cancellare la modifica dell'impostazione di un parametro dopo che è stata selezionata una nuova impostazione (ma **OK** non deve ancora essere premuto). Dopo aver scelto l'impostazione preferita dei parametri, assicurarsi di portare il commutatore su **ON** per incominciare veramente a riprendere foto e filmati. Nessuna immagine sarà catturata se il commutatore viene lasciato nella posizione **SETUP** (*a meno di premere il tasto **RIGHT**/scatto dopo essere usciti dal menu*); in effetti, la fotocamera si spegnerà automaticamente dopo pochi secondi se non è premuto alcun tasto.

ESEMPLI: modifica delle impostazioni di alcuni parametri comuni

Consultando questa pagina, si troveranno le tabelle che elencano tutti i parametri che si trovano nel menu **SETUP**, assieme alle loro possibili impostazioni (o gamma di impostazioni), e una descrizione dettagliata di che cosa controlla il parametro e di che cosa effettuano le impostazioni. Se si legge la sezione precedente che descrive in dettaglio come selezionare i parametri e modificare le loro impostazioni, si dovrebbero poter trovare i parametri che si desiderano e impostare la telecamera secondo le preferenze. Ma può darsi che convenga prima vedere uno o due esempi:

Per modificare qualunque impostazione del parametro, iniziare sempre con il commutatore nella posizione **SETUP**. Dopo l'accensione dell'LCD, premere il tasto **MENU**.

Il primo parametro che si vedrà entrando nel menu **SETUP** sarà "Mode" (Modalità). Per passare dall'impostazione predefinita di "Camera" (fotografie) a "Video" (filmati), premere il tasto **GIÙ** per evidenziare "Video". Premere il tasto **OK** per la funzione "Execute" (impostazione) della nuova impostazione selezionata per questo parametro.

Ora premere il tasto **RIGHT** per spostarsi su un altro parametro nel Menu. Premendolo tre volte, si arriva alla funzione "Capture Number". Utilizzare i tasti **UP** e **DOWN** per scorrere tra le varie impostazioni disponibili, quindi premere **OK** per bloccare le impostazioni sul numero di foto che la videocamera deve realizzare ogniqualvolta viene attivata.

Premendo il tasto **RIGHT** fino a raggiungere l'ultima voce di menu, viene visualizzato il parametro "Default Set" (Impostazione predefinita). Evidenziare o selezionare "Execute" (usando **UP (SU)** o **DOWN (GIÙ)**) e premere **OK** per ripristinare tutti i parametri (inclusi i parametri Modalità e Lunghezza Video appena modificati) alle loro impostazioni originarie di fabbrica. Le impostazioni predefinite per ciascun parametro sono indicate in grassetto nelle tabelle del menu di **SETUP** nelle prossime pagine.

Assicurarsi di impostare la data e l'ora corrente, usando il parametro "Set Clock" (imposta orologio), se si sceglie di modificare l'impostazione del parametro "Time Stamp" (stampare l'ora) su "On" da quel momento la fotocamera imprimerà la data e l'ora su ogni immagine catturata.

Funzione Field Scan

Field Scan è una nuova e rivoluzionaria funzione della fotocamera Bushnell NatureView HD Cam, che consente di monitorare una vasta area con immagini o video cadenzati. Una volta impostata su "On", la NatureView HD Cam realizza una foto (oppure registra un videoclip) automaticamente, secondo gli intervalli selezionati dall'utente (ad esempio, una ogni cinque minuti) nel corso di uno o due blocchi di tempo impostati per ciascuna giornata; **non è richiesta l'attivazione in presenza di attività di animali nei dintorni**. Ne consegue il vantaggio per l'utente di monitorare i confini di un campo tra i 45 m e 130 m di distanza dalla videocamera, al di fuori dall'intervallo del sensore PIR. Il risultato è una gamma di utilizzi realmente più ampia del normale, in cui la videocamera dipende da eventi di innesco generati dagli animali nei paraggi. Questo rappresenta un eccezionale strumento che permette di coprire un'area più vasta con un'unica fotocamera.

Quando un animale entra nell'area coperta dal sensore IR e genera un evento di innesco durante un periodo di tempo compreso tra gli intervalli impostati con Field Scan, la videocamera cattura un'immagine o un videoclip nel modo usuale, in base alle altre impostazioni del menu. Seguono le istruzioni per impostare e utilizzare Field Scan (per prima cosa, è necessario impostare l'orario attuale mediante "Clock Set", affinché la registrazione di Field Scan abbia inizio e fine durante i momenti della giornata previsti):

1. Impostare l'interruttore principale su **SETUP**, quindi premere **MENU**.
2. Mantenere premuto il tasto **DESTRO**, quindi scorrere all'interno del menu Setup fino a raggiungere Field Scan.

3. Premere il tasto **UP** per selezionare On, quindi premere **OK** (Pg. 197, Fase 1). Viene visualizzata la lettera "A", ad indicare il primo blocco temporale definito dall'utente (se desiderato, è altresì possibile impostare un secondo blocco temporale successivo nel corso della medesima giornata; la lettera corrispondente è "B"). Premere **OK** (Fase 2). In tal modo si giunge alla schermata per l'impostazione dell'orario di inizio e di fine, nella quale vengono stabiliti gli orari di inizio e fine delle registrazioni di Field Scan per ciascuna giornata. Gli orari possono essere impostati con le ore e i minuti esatti secondo quanto desiderato e ottenere così un periodo di registrazione di qualsiasi durata, da 1 minuto a 24 ore complete.
4. Impostare gli orari di inizio [Start] e fine [Stop] cominciando dall'ora di inizio, utilizzando i tasti **UP/DOWN** per modificare le impostazioni (Fase 3). Le impostazioni dell'ora si basano sul sistema a 24 ore, secondo cui "00"=mezzanotte, 12 = mezzogiorno, "23" = ore 11 di sera, ecc... Per passare all'impostazione seguente, premere il tasto **RIGHT**, modificare i minuti dell'orario di inizio con il tasto **UP/DOWN**, quindi passare alle impostazioni di ore e minuti per l'orario di chiusura.
5. Una volta terminate le impostazioni dei minuti di chiusura, premere OK per confermare le impostazioni relative al primo blocco di registrazione Field Scan. Laddove desiderato, è possibile creare un secondo blocco temporale premendo il tasto **DOWN** per selezionare "B" (Fase 4); quindi premere **OK** e seguire la medesima procedura per impostare gli orari di inizio e fine per il blocco "B" di Field Scan (Fase 5). Come esempio sulle modalità di utilizzo dei due blocchi temporali disponibili, è possibile impostare il blocco temporale "A" di Field Scan sulle ore dell'alba, dalle 6 alle 8, mentre il blocco "B" può catturare le immagini tra le 17.30 e le 19. Non verrà effettuata alcuna registrazione di Field Scan tra le 8 e le 17.30 oppure dalle 19 alle 6.
6. Una volta impostati gli orari di inizio e fine per definire il blocco "A" e/o il blocco "B" di Field Scan, premere **OK**, quindi premere il tasto **SU** o **GIU** per selezionare "Interval", quindi premere **OK** (Fase 6). L'impostazione "Interval" di Field Scan consente all'utente di controllare la frequenza di registrazione di una foto o un videoclip durante uno o più blocchi temporali definiti in base alle impostazioni di inizio e fine. Le opzioni sono 60 minuti, 30 minuti, 15 minuti, 5 minuti (impostazione di default), 1 minuto (unicamente in modalità foto istantanea). Utilizzare i tasti **SU/GIU** per selezionare le preferenze, quindi premere **OK** per

salvare (Fase 7). Attenzione: per i video, "Interval" è indipendente dalla lunghezza del video, ma riguarda la frequenza di registrazione dei video e non la lunghezza di ciascuno

7. Segue un esempio di funzionamento della videocamera, in base alle impostazioni seguenti di Field Scan:

- **Field Scan:** On
 - **Field Scan A:**
 - **Start [Inizio]:** 6.00
 - **Stop [Fine]:** 8.00
 - **Field Scan B:**
 - **Start [Inizio]:** 17.30
 - **Stop [Fine]:** 19.00
 - **Interval [Intervallo]:** 15 min.
- Attenzione: evitare eventuali sovrapposizioni di blocchi di registrazione A e B di Field Scan quando vengono impostati gli orari di inizio e fine; in tal modo si garantisce il corretto funzionamento del prodotto. Inoltre, se il parametro di menu "Camera Mode" è impostato sul funzionamento solo "Day" o solo "Night", esso avrà priorità sulle impostazioni di Field Scan. Impostare il parametro "Camera Mode" su "24 HR" se si impostano gli orari di inizio e/o di fine sia per il giorno che per la notte in Field Scan.**

Tali impostazioni fanno sì che la videocamera catturi una foto (o video, laddove la videocamera sia impostata su tale modalità) una volta ogni 15 minuti, a partire dalle ore 6.00, fino a che il blocco di registrazione "A" di Field Scan non si arresta alle ore 8.00. In seguito, durante la giornata, la videocamera effettua una foto o un video ogni 15 minuti tra le 17.30 e le 19.00 (durante il blocco temporale "B" di Field Scan). Il giorno successivo, la telecamera effettua nuovamente una foto o un video una volta ogni 15 minuti tra le 6.00 e le 8.00 e tra le 17.30 e le 19. Non viene eseguita alcuna registrazione di Field Scan tra le 8.00 e le 17.30 o tra le 19 e le 6. Attenzione: la funzione di registrazione di Field Scan è indipendente dai normali eventi di innesco causati dalle attività degli animali; anche laddove non vi fossero animali che accedono alla zona di copertura del sensore IR, l'immagine o il videoclip verrebbero comunque catturati ogni 15 minuti durante il blocco temporale. Laddove un animale provochi l'attivazione della videocamera entro l'intervallo di 15 minuti, questa effettuerà la registrazione come se fosse stata impostata con Field Scan spento.

Attenzione: Le impostazioni con Field Scan di intervalli frequenti e/o periodi prolungati tra il tempo di inizio e di fine possono ridurre la durata della batteria.

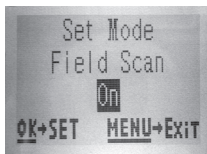

[Fase 1]-impostare la modalità Field Scan su "On"

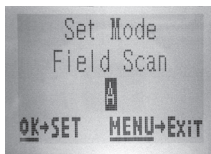

[Fase 2]-selezionare Field Scan "A" (premere OK)

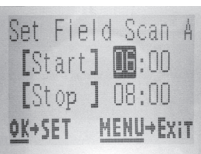

[Fase 3]-impostare inizio e fine "A" di Field Scan

Le fasi 4 e 5 sono opzionali

(unicamente necessarie per impostare una secondo blocco di registrazioni di Field Scan con diversi orari di inizio e fine).

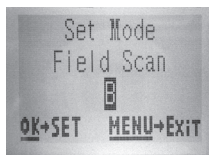

[Fase 4] (opzionale)- selezionare Field Scan "B" (premere OK)



[Fase 5] (opz.)-impostare inizio e fine "B" di Field Scan

Attenzione: la funzione Interval Setting imposta il tempo tra ciascuna immagine per entrambi i blocchi temporanei "A" e "B" di Field Scan.

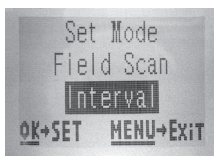

[Fase 6]-selezionare l'intervallo di Field Scan

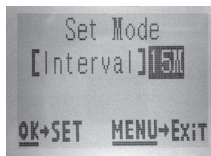

[Fase 7]-selezionare l'intervallo di Field Scan

Menu SETUP - Parametri ed elenco impostazioni con descrizioni

Parametro	Impostazioni (Grassetto=predefinita)	Descrizione
Modalità ("Mode")	"Camera" , "Video" o "Hybrid"	Seleziona se catturate foto o filmati quando la telecamera viene attivata. La modalità Hybrid combina le funzionalità di fotocamera e videocamera, catturando sia fotografie che filmati video quando il dispositivo viene attivato.
Dimensione dell'immagine ("Image Size") <i>(influisce sulle fotografie solo nelle modalità Camera e Hybrid)</i>	8M Pixel , 14M Pixel, 3M Pixel	Seleziona la risoluzione delle foto da 3 a 14 megapixel. Maggiore risoluzione produce foto di migliore qualità, ma crea file più grandi che occupano maggior spazio di memoria nella scheda SD (si riempie più rapidamente). 8M è un buon compromesso fra qualità e dimensione di file.
Formato immagine <i>(riguarda unicamente le istantanee)</i>	Full Screen , Wide Screen	Selezionare 4:3 (Fullscreen, come per le vecchie TV) oppure 16:9 (widescreen, come per le nuove TV a schermo piatto), "aspect ratio" per foto istantanee. Laddove si desidera visualizzare le foto su una TV o su un monitor di computer, è possibile impostare il formato corrispondente.

Parametro	Impostazioni (Grassetto=predefinita)	Descrizione
Numeri di scatti ("Capture Number") <i>(influisce sulle fotografie solo nelle modalità Camera e Hybrid)</i>	1 foto , 2 foto, 3 foto	Seleziona quante foto vengono prese in sequenza per ogni scatto in modalità Fotocamera. Tale impostazione riguarda anche le foto scattate in modalità Field Scan (ad esempio, per aprire due foto ogni 10 minuti). Fare riferimento al parametro "INTERVAL".

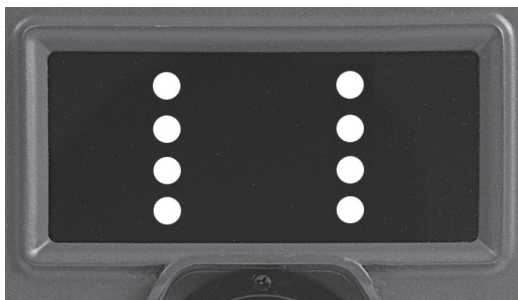

Posizione degli 8 LED che si accendono quando il parametro dei controllo LED è impostato a "Low"

Parametro	Impostazioni (Grassetto=predefinita)	Descrizione
Controllo LED (Funzione multi-flash)	Basso, Medio, Alto <i>Impostare sempre su "Low" quando si utilizza una lente macro, in modo da accendere solo 8 LED. È possibile anche "escludere" alcuni degli 8 LED con nastro adesivo nero per evitare sovraesposizioni a distanza molto ravvicinata. Vedere la foto nella pagina precedente.</i>	Controlla il numero dei LED che si accendono quando vengono scattate le fotografie in condizioni di bassa illuminazione. "High" (Alto) = accensione di tutti i 40 LED (impostazione predefinita). L'utente può impostare sui livelli medio o basso in caso di sovraesposizione della fotografia al flash o laddove la videocamera venga posizionata a distanze particolarmente ravvicinate rispetto al soggetto da fotografare. In generale, selezionare High se la maggior parte dei soggetti previsti saranno lontani oltre 9 metri dalla fotocamera, Medium per un intervallo compreso tra 4,5 e 9 metri, Low per soggetti fino a 4,5 metri. <i>In caso di sovraesposizione dei video, impostare sul livello basso</i>

Parametro	Impostazioni (Grassetto=predefinita)	Descrizione
Nome Camera	(Immissione) <i>Cfr. "Utilizzo delle schermate di inserimento nel menu di setup"</i>	Consente all'utente di impostare un nome personalizzato per la videocamera. Funzione utile per finalità di identificazione in caso di impostazioni di diverse videocamere, in quanto ciascuna videocamera imprime il proprio nome su tutte le foto che cattura (ma non sui video).
Dimensione video "Video Size" <i>(influisce sui filmati video solo nelle modalità Video e Hybrid)</i>	1920x1080 , 1280x720, 640x360	Seleziona la risoluzione del filmato (in pixel per immagine). Maggiore risoluzione produce foto di migliore qualità, ma crea file più grandi che occupano maggior spazio di memoria nella scheda SD (si riempie più rapidamente). L'impostazione predefinita 1920x1080 è il formato video HD 1080p "widescreen" 16:9. L'impostazione 1280x720 acquisisce video HD widescreen 720p. Quando si utilizzano le impostazioni video HD si consiglia l'impiego di schede SD a elevata velocità (SanDisk® serie Ultra® o Extreme®, o simili).

Parametro	Impostazioni (Grassetto=predefinita)	Descrizione
Lunghezza video "Video Length" <i>(influisce sui filmati video solo nelle modalità Video e Hybrid)</i>	10 sec (secondi) predefinita, con possibile gamma da 60 sec a 5 sec	Imposta la lunghezza del filmato catturato. Le impostazioni iniziano con 10 secondi predefiniti quando il parametro è selezionato per primo. Dopo essere discesa a 5 sec, le impostazioni della lunghezza filmati ricomincia a 60 sec.
Intervallo "Interval"	10 Sec (secondi) predefiniti, con una gamma disponibile di impostazione da 60 min (minuti) a 1 Sec (secondi). <i>(60 min-1 min sono impostati con incrementi di 1 min, 59 sec-1 sec sono impostati con incrementi di 1 sec)</i>	Seleziona la durata di tempo che la fotocamera "aspetterà" prima di rispondere a qualunque attivazione addizionale proveniente dal PIR dopo che un animale sia rilevato e rimanga nel campo del sensore. Durante questo intervallo la fotocamera non scatterà foto e filmati. Questo impedisce di saturare la scheda con troppe immagini ripetitive. Le impostazioni iniziano con 10 secondi predefiniti quando il parametro è selezionato per primo. Nota: dopo essere scese a "1 sec", le impostazioni ricominciano a "60 min".

Parametro	Impostazioni (Grassetto=predefinita)	Descrizione
Livello del sensore "Sensor Level"	Basso, Normale , Alto, Auto	<p>Selezione della sensibilità del sensore PIR. L'impostazione "High" (alta) renderà la videocamera più sensibile all'infrarosso (heat) e più facilmente attivata dal movimento, mentre l'impostazione "Low" (bassa) la rende meno sensibile al calore e al movimento. L'impostazione High può essere utile quando la temperatura dell'ambiente è calda (rendendo più difficile per il sensore rilevare la presenza di animali), mentre l'impostazione Low è utile con il freddo se la videocamera viene attivata troppo spesso da qualsiasi elemento con temperatura più calda nell'ambiente circostante. "Normale" è per le condizioni di media o moderata. L'impostazione di default "Auto" permette alla fotocamera di determinare l'impostazione migliore in base alla sua temperatura di funzionamento corrente. Questo è un ambiente ideale se il tempo dovrebbe cambiare in modo significativo durante il periodo della fotocamera verranno utilizzati.</p>

Parametro	Impostazioni (Grassetto=predefinita)	Descrizione
NV Shutter (otturatore per visione notturna)	High , Medium, Low	Imposta la velocità dell'otturatore durante il funzionamento con visione notturna. L'impostazione High congela meglio il movimento, ma le foto possono risultare più scure. L'impostazione della velocità dell'otturatore Low produce foto più chiare, ma i movimenti più rapidi possono risultare sfocati. L'impostazione Medium è un buon compromesso.
Camera Mode	24 Hrs, Day, Night	Consente all'utente di limitare il funzionamento solo nell'intervallo di tempo del giorno o della notte, se desiderato. Un sensore del livello di luce ambientale determina automaticamente i momenti "Day" e "Night". Questa impostazione ha priorità su tutte le impostazioni di Field Scan.

Parametro	Impostazioni (Grassetto=predefinita)	Descrizione
Formattare "Format"	Esegui	Cancella tutti i file archiviati su una scheda per prepararla al riutilizzo. Formattare sempre una scheda se è stata usata in precedenza su altri dispositivi. Avvertenza! Assicurarsi prima di aver scaricato e fatto il backup di qualunque file si vuole conservare! Premere OK per eseguire , premere MENU per uscire senza formattare.
Uscita TV "TV Out"	NTSC, PAL	Selezionare video standard / formato per la porta di uscita TV. Il video standard è NTSC per Stati Uniti, Canada, Messico, Asia e Sud America. PAL è usato principalmente in Europa.
Stampare l'ora "Time Stamp" <i>(riguarda solo le foto)</i>	Off (disattiva) , On (attiva)	Selezionare "On" (attiva) se si vuole che la data e l'ora (di cattura della foto) sia stampata su tutte le foto e video, selezionare "Off" (disattiva) in caso contrario. <i>Nota: i fermi immagine riportano anche la temperatura corrente, la pressione barometrica, la fase lunare e il nome della macchina fotografica (impostato dell'utente).</i>

Parametro	Impostazioni (Grassetto=predefinita)	Descrizione
Impostare orologio Impostare orologio "Set Clock"	Impostare	Premere OK e usare i tasti UP (SU)/DOWN (GIÙ) (per modificare l'impostazione) e i tasti LEFT (sinistra)/RIGHT (destra) (per spostarsi al campo successivo) per impostare l'ora (solo formato 24 ore, "00"=mezzanotte, "12"=mezzogiorno) e i minuti, e poi (nella riga inferiore), l'anno, il mese e la data.

Parametro	Impostazioni (Grassetto=predefinita)	Descrizione
Field Scan	<p>On, Off</p> <p><i>(Una volta selezionato On): "A" inizio/fine, "B" inizio/fine, intervallo</i></p>	<p>Attivazione/disattivazione della modalità di registrazione (intervallo temporale) di Field Scan. L'utente può impostare gli orari di inizio e fine per un massimo di due "blocchi" indipendenti di registrazioni Field Scan, nonché l'intervallo tra ciascuna foto/video. Al fine di garantire il posizionamento corretto, evitare di impostare tempi di inizio e fine sovrapposti per A e B di Field Scan. NOTA: Se il parametro "Camera Mode" è impostato sul funzionamento solo "Day" o solo "Night", esso avrà priorità sulle impostazioni di Field Scan. Impostare Camera Mode su "24 HR" se si impostano gli orari di inizio e/o di fine per Field Scan di giorno e notte. Leggere attentamente la sezione "Field Scan 2x..." del presente manuale per ulteriori istruzioni sull'impiego della presente funzione.</p>

Parametro	Impostazioni (Grassetto=predefinita)	Descrizione
Immissione coordinate	<p>Off (disattiva), On (attiva)</p> <p><i>Cfr. "Utilizzo delle schermate di inserimento nel menu di setup"</i></p>	<p>Consente all'utente di impostare le coordinate di latitudine e longitudine secondo la posizione della videocamera. Tali dati verranno inclusi nei file salvati sulla SD card della videocamera (laddove venga selezionato "On"). In tal modo è possibile visualizzare la posizione di ciascuna videocamera sotto forma di puntino sulle cartine di Google Earth in caso di consultazione di una cartella piena di foto provenienti da telecamere diverse, oppure utilizzando un altro software capace di sfruttare i "geotag" (Picasa, ecc).</p>
Video Sound <i>(solo per videoclip)</i>	On, Off	<p>Selezionare "On" per effettuare registrazioni video con il sonoro quando la videocamera è impostata in modalità video (le dimensioni del file salvato risulteranno leggermente superiori).</p>

Parametro	Impostazioni (Grassetto=predefinita)	Descrizione
Impostazione predefinita "Default Set"	Annulla , Esegui	Selezionare "Execute" (esegui) e premere OK per ripristinare tutti i parametri alle impostazioni predefinite di fabbrica. Se la fotocamera si comporta in modo non coerente e pensate di aver fatto una modifica accidentalmente (ma non siete sicuro quale), questa operazione reimposterà tutti i parametri sulle impostazioni di fabbrica o "generiche".

UTILIZZO DELLE SCHERMATE DI INSERIMENTO NEL MENU DI SETUP

Inserimento nome videocamera

Una volta selezionato il parametro Camera Name (l'unica impostazione è "Input"), premere **OK**. Laddove necessario, eliminare il nome precedente o di default premendo il tasto **DESTRO** fino a che il simbolo di backspace (←) (posizionato tra le lettere "A" e "B", e tra "j" e "k") non viene selezionato, quindi mantenere premuto **OK**. Selezionare ciascun carattere alfanumerico desiderato, utilizzando i tasti **SINISTRA/DESTRA**, quindi premere **OK** dopo ciascuno di essi per impostare. Una volta terminata la denominazione della videocamera, premere **MENU** per salvare il nome in memoria.

Immissione coordinate

Una volta selezionato il parametro Coordinate Input, premere **UP** o **DOWN** per selezionare l'impostazione On, quindi premere **OK**. La latitudine e la longitudine di ciascuna località in cui è previsto il posizionamento della videocamera possono essere calcolate su vari siti, ad esempio: <http://itouchmap.com/latlong.html>. Inserire l'indirizzo di una strada nelle vicinanze, oppure solo il CAP, oppure utilizzare diversi tipi di cartine per stabilire la posizione approssimativa. Il formato da utilizzare per immettere le coordinate nella schermata del menu NatureView HD Cam è:

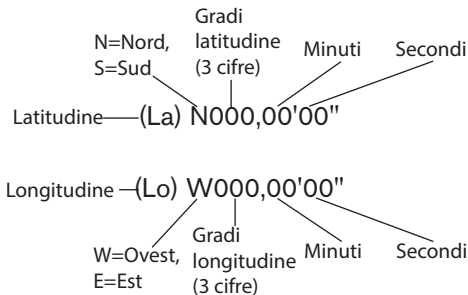

Nota: È possibile che vengano visualizzate coordinate "negative" su latitudine o longitudine online, le quali indicano le latitudini meridionali e le longitudini occidentali. Le località di Stati Uniti e Canada presentano coordinate di latitudine nord (+) mentre coordinate di longitudine ovest (-).

MONTAGGIO E POSIZIONAMENTO DELLA NATUREVIEW HD CAM

Montaggio

Dopo aver impostato i parametri della fotocamera in base alle vostre preferenze a casa o nell'autoveicolo, siete pronti a portarla fuori e posizionare l'interruttore di potenza su "ON". Quando si imposta la **NatureView HD Cam** per il gioco di esplorazione o per altre applicazioni esterne, si deve essere sicuri di posizionarla correttamente e con sicurezza. Noi raccomandiamo di montare la **NatureView HD Cam** su un robusto albero con un diametro di circa 6 pollici (15 cm). Per ottenere un'ottima qualità dell'immagine, l'albero dovrebbe essere a circa 16-17 piedi (5 metri) lontano dall'area da monitorare, con la fotocamera piazzata ad un'altezza di 5-6,5 piedi. (1,5~2 m). Inoltre, tenere a mente che si otterranno i migliori risultati di notte quando il soggetto si trova all'interno del campo ideale del flash, non più lontano di 19 m (60 piedi) e non più vicino di 3 m (10 piedi) dalla fotocamera.

Per acquisire immagini ravvicinate a distanze molto inferiori, è possibile montare una delle lenti macro incluse sull'obiettivo principale (*vedi di seguito*). Per evitare la possibile formazione di condensa all'interno dell'obiettivo principale, prima di installare la lente macro, inserire all'interno del paraluce una delle tenute "O-ring" in gomma che vengono fornite. Avvitare quindi la lente macro in posizione sull'obiettivo principale (è possibile



installarne solo una per volta). Le lenti macro riducono la distanza focale minima a 60 cm (23,5") o 46 cm (18").

Quando è installata una lente macro, non è possibile mettere a fuoco la fotocamera su soggetti a distanza normale, quindi è necessario assicurarsi di rimuovere la lente macro quando si utilizza nuovamente la fotocamera su distanze normali. Quando si utilizzano le lenti macro accessorie, si raccomanda di eseguire delle prove per collocare e determinare la fotocamera nella posizione migliore e ottenere risultati ottimali.

Ci sono due modi di montare la **NatureView HD Cam**: usando la cinghia regolabile a rete o un attraverso un supporto quale staffa al treppiede.

1. Uso della cinghia regolabile a rete: La *Fig. 5* illustra l'uso della cinghia a rete sulla **NatureView HD Cam**. Premere un'estremità della cinghia attraverso i due supporti sulla parte posteriore della **NatureView HD Cam**. Avvolgere l'estremità della cinghia attraverso la fibbia. Fissare saldamente la cintura intorno al tronco dell'albero tirando con decisione l'estremità della cinghia, in modo da non lasciare gioco. Nota: non è possibile utilizzare un cavo a lucchetto (nella parte superiore della staffa) e la cintura in tela allo stesso tempo.

2. Uso del treppiede: La fotocamera è predisposta di un attacco sull'estremità inferiore per permettere il montaggio su treppiede o su altri dispositivi di montaggio con una filettatura da 1/4-20.

Sono anche disponibili due accessori opzionali di montaggio, un contenitore di metallo "Bear Safe" (Codice modello 19653C) e un supporto per alberi Deluxe (Codice modello 119652C); per maggiori dettagli rivolgersi al rivenditore Bushnell o accedere al sito web.

Fig. 5: Attacco della cinghia

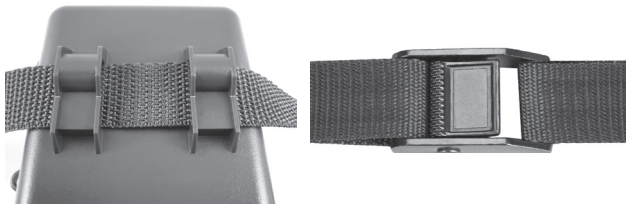

Angolo di sensibilità e test della distanza

Per testare se la **NatureView HD Cam** può effettivamente monitorare l'area scelta, si raccomanda questo test per controllare l'angolo di sensibilità e la distanza di monitoraggio della **NatureView HD Cam**. Per eseguire il test:

- Commutare la **NatureView HD Cam** sulla modalità **SETUP**.
- eseguire dei movimenti davanti alla fotocamera in diverse posizioni all'interno dell'area dove ci si aspetta si trovi il gioco o il soggetto. Provare diverse distanze ed angoli dalla fotocamera.
- Se il LED indicatore del movimento lampeggia significa che quella posizione può essere rilevata. Se non lampeggia, quella posizione è fuori dall'area di sensibilità.

Il risultato del test aiuterà a trovare la posizione migliore quando si monta e si punta la **NatureView HD Cam**. L'altezza dal terreno per il posizionamento dell'apparecchio dovrebbe variare con la dimensione dell'animale. In generale, è preferibile da 3 a 6 piedi (0,9-1,8 metri). Si possono evitare false attivazioni dovute ai disturbi di temperatura e di movimento di fronte alla fotocamera non puntando l'apparecchio ad una sorgente di calore o in vicinanza di rami di albero o fronde (specie nei giorni ventosi).

Commutare su ON la fotocamera

Nella modalità **ON**, il LED indicatore di movimento (rosso) lampeggerà per circa 10 secondi. Questo lascia il tempo di chiudere e bloccare il coperchio frontale della **NatureView HD Cam** e poi andare via. Durante questo intervallo di tempo, il LED indicatore lampeggerà continuamente in rosso. Dopo che si arresta il lampeggiamento, il PIR è attivo, ed ogni movimento che viene rilevato attiva la cattura di foto o video come programmato nel **SETUP Menu**. Assicurarsi di aver letto la descrizione del Capture Number (numero di scatti), della lunghezza del Video, dell'intervallo e dei parametri del livello del sensore. Notare che il PIR è fortemente sensibile alla temperatura ambiente. Maggiore è la differenza fra la temperatura ambiente e quella del soggetto, maggiore è la possibile distanza di sensibilità. La distanza di sensibilità media è di 45 ft (13,7 m).

Prima di lasciare la fotocamera incustodita, controllare i seguenti elementi:

- Le batterie o l'alimentazione sono inserite/collegate con la corretta polarità e il livello di potenza è sufficiente?
- la scheda SD ha spazio sufficiente e la sua protezione alla scrittura

(blocco) è disattivato?

- il commutatore di potenza si trova nella posizione **ON**? (non lasciarlo in **SETUP**).

UTILIZZARE IL VISORE REMOTO A COLORI

La NatureView HD Cam include un visore remoto a colori portatile, che può essere utilizzato per visualizzare l'immagine proveniente dalla lente, permettendo così di accertarsi che la fotocamera sia stata posizionata e puntata nel modo corretto per immortalare il soggetto.

Il visore mostrerà anche le impostazioni del menu durante il procedimento di configurazione, e può essere utilizzato sul campo per rivedere le foto/i video memorizzati sulla scheda SD.



Prima di utilizzare il visore:

- Aprire il vano batteria situato sul retro del visore facendolo scorrere e installare 2 batterie AA (alcaline o al litio, non mescolare i due tipi), con l'estremità piatta (-) a contatto con le molle. Riposizionare la copertura del vano batteria facendola scorrere.
- Collegare con il cavo fornito l'entrata jack situata nella parte superiore del visore e quella "Viewer" (Visore) situata sulla fotocamera (accanto allo slot per schede SD). Impostare la fotocamera su "SETUP".
- Se il display del visore non si attiva, premere il pulsante di alimentazione situato nell'angolo in alto a destra del dispositivo. Per spegnere il visore, premere nuovamente il pulsante di alimentazione.

Per controllare la posizione/il puntamento finale della fotocamera con il visore:

Per visualizzare l'immagine in diretta dopo che la camera è stata impostata su "ON", e montata in posizione con il pannello di controllo chiuso e fissato, è sufficiente un cavo che colleghi l'ingresso situato sulla parte superiore del visore all'ingresso jack "Viewer", situato nella parte inferiore della fotocamera. Se il visore è acceso, dovrebbe a questo punto visualizzare l'immagine proveniente dalla lente. Puntare la fotocamera tenendo d'occhio il visore in modo che sia nella posizione adatta per immortalare il soggetto o l'area desiderati. Al termine, scollegare il visore tirando via il cavo dall'entrata jack

"Viewer", e la fotocamera inizierà a registrare le immagini.

Utilizzare il visore nella modalità Camera Setup (impostazione fotocamera):

Per comodità, il visore può essere fissato all'interno del vano batteria della fotocamera, consentendo il funzionamento a mani libere. Allineare il piolo rotondo situato nella parte posteriore del visore con l'ampia fessura nello slot situata nella parte inferiore del compartimento batteria, dopodiché far scorrere il visore a sinistra per fissarlo in posizione. Per rimuovere il visore, farlo scorrere completamente verso destra, sollevarlo e tirarlo via dalla fotocamera.

Normalmente, il visore visualizzerà l'immagine in diretta proveniente dalla lente quando la fotocamera si trova in modalità SETUP. Se si preme il tasto **MENU** sul pannello di controllo, il visore passerà alla visualizzazione di impostazioni/opzioni per il menu Setup (infatti, è possibile vedere tutte le possibili impostazioni per ciascun parametro).

Sul visore remoto a colori, tutte le impostazioni disponibili per il parametro correntemente visualizzato sono presenti su uno schermo, con un contrassegno di controllo accanto all'impostazione corrente (a). Per modificare l'impostazione, usare prima i tasti **SU/GIÙ** per evidenziare (selezionare) la nuova impostazione desiderata (b) e premere **OK** per "eseguire" effettivamente la modifica sull'impostazione selezionata. Accanto alla nuova impostazione per confermarla comparirà un segno di spunta (c).

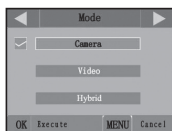

(a)

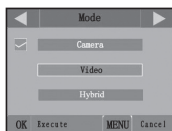

(b)

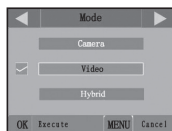

(c)

Per usare il visore collegato per rivedere foto/video presenti sulla scheda SD:

- Premere il tasto Replay (**OK**).
- Premere i tasti direzionali **SU/GIÙ** per selezionare l'immagine precedente o successiva. Le foto sono indicate sullo schermo dalla

dicitura "JPG".

- Premere il tasto direzionale sinistro per effettuare lo zoom su un'immagine (dopodiché utilizzare i tasti **SU/GIÙ** per lo zoom in/out).
- Premere OK per spostare l'immagine con i tasti **SU/GIÙ** e **SINISTRA/DESTRA**. Premere nuovamente **OK** per uscire e tornare alla normale revisione dell'immagine.
- Premere il tasto **MENU** per eliminare l'immagine corrente (o tutte le immagini se si seleziona tale opzione). Premere nuovamente **MENU** per annullare senza eliminare.
- Per riprodurre un video, dopo aver premuto il tasto Replay (**OK**), premere il tasto direzionale **DESTRA**.

RIPRODUZIONE/CANCELLAZIONE DELLE FOTO E DI FILMATI

Dopo aver installato, montato e attivata la **NatureView HD Cam**, di desidera naturalmente ritornare in seguito e vedere le immagini catturate. Ci sono diversi modi per fare questo.

Rivedere le immagini direttamente dalla scheda SD

Questo è il metodo più comune per visualizzare le immagini. Poiché smontare la fotocamera e collegarla al computer non è molto comodo, è più facile togliere la scheda. Togliendo la scheda SD (scambiandola con una nuova scheda se si preferisce) e portandola a casa per vedere le immagini usando un lettore di schede SD (*fornito dall'utilizzatore*) collegato al computer (alcuni computer e TV hanno uno slot incorporato per le schede SD), si può lasciare la fotocamera pronta per riprendere nuove immagini. Una volta collegato, il lettore di schede funziona allo stesso modo descritto di seguito; leggere quella sezione se c'è qualche problema di trovare i file.

Rivedere le immagini utilizzando il visore a colori:

Prima di tutto, configurare e collegare il visore a colori incluso secondo quanto descritto a pag. 214. È possibile utilizzare monitor TV o altri dispositivi di visualizzazione che possiedono un input composito standard (jack RCA) collegandoli all'uscita jack A/V Out. Portare la fotocamera su OFF, poi su SETUP.

Successivo:

- Premere il tasto Replay (OK).
- Premere i tasti direzionali SU/GIÙ per selezionare l'immagine precedente o successiva. Le foto sono indicate sullo schermo dalla dicitura "JPG".
- Premere il tasto direzionale sinistro per effettuare lo zoom su un'immagine (dopodiché utilizzare i tasti SU/GIÙ per lo zoom in/out).
- Premere OK per spostare l'immagine con i tasti SU/GIÙ e SINISTRA/DESTRA. Premere nuovamente OK per uscire e tornare alla normale revisione dell'immagine.
- Premere il tasto Menu per eliminare l'immagine corrente (o tutte le immagini se si seleziona tale opzione). Premere nuovamente Menu per annullare senza eliminare.
- Per riprodurre un video, dopo aver premuto il tasto Replay (OK), premere il tasto direzionale DESTRA.



Cable from
"A/V Out"

Rivedere le immagini collegando la fotocamera a un computer

Si può sempre smontare l'intera fotocamera dall'albero e collegare la porta USB ad un computer; essa sarà riconosciuta come un "disco rimovibile", senza bisogno di installare alcun driver o software. Quando si usa un PC (o Mac*) per vedere le foto (o i filmati), collegare prima l'apparecchio al computer con il cavo USB fornito. Poi usare un programma di visualizzazione immagini compreso quello incluso nel sistema operativo del PC per vedere le immagini salvate nella cartella \DCIM\100EK113 della scheda SD. Ciascuna nuova immagine o video sarà numerato sequenzialmente nell'ordine di tempo in cui è stato catturato. Ad esempio, vengono visualizzati nomi di file quali "EK0001.JPG" o "EK0001.avi", ecc. In base all' estensione del formato è possibile desumere se si tratta di una foto (con estensione .jpg) o di un video (con estensione .avi).

**I file video ".avi" possono richiedere un software addizionale per la visualizzazione con il Mac.*

La **NatureView HD Cam** supporta 3 generi di formati per il file system, FAT12, FAT16, e FAT32. Il valore predefinito è FAT16 per salvare foto e video. Ecco alcune note relative:

- Non è necessario preoccuparsi del formato del file system della

NatureView HD Cam a meno che l'apparecchio non presenti problemi di lettura della scheda SD. Se questo accade, formattare la scheda SD con la **NatureView HD Cam** o prima nel computer e poi inserire la scheda nella **NatureView HD Cam** e provare ancora.

- Il formato predefinito del file system della **NatureView HD Cam** è FAT16, che possono leggere la maggior parte dei computer. Se si formatta una scheda SD per la **NatureView HD Cam** nel computer, si deve scegliere il file system formato FAT16. Si raccomanda normalmente il formato FAT16 a meno di possedere un visualizzatore di immagini in formato FAT12 o FAT32.

Eliminare foto e video

Se durante la riproduzione sul visore a colori o sul monitor compare una foto o un filmato che si desidera eliminare, è possibile farlo facilmente senza uscire dalla modalità SETUP:

- Premere il tasto **MENU**. Si vedrà la prima schermata "Delete" (cancella), che permette di selezionare l'opzione di cancellare solo la foto/video visualizzata correntemente o tutte le foto/video (vedere di seguito).
- Evidenziare l'opzione "Delete Current" (cancella foto corrente) o "Delete All" (cancella tutto) e poi premere **OK**.
- Poi, selezionare "Yes" (sì) e premere **OK** per cancellare solo l'ultima foto o video visualizzati (se selezionato "Delete Current"), o tutte le foto e video della scheda (se selezionato "Delete All")-o selezionare "No" e premere **OK** per annullare l'operazione senza cancellare alcun file.

NOTA: *dopo aver cancellato un'immagine o un file video, il file cancellati non possono essere recuperati! Si possono anche cancellare tutti i file dalla scheda usando il parametro Format (Formattare, pg. 205).*



SCARICO DELLE FOTO E DEI VIDEO

Per scaricare foto e video su un PC o Mac, assicurarsi che il commutatore della **NatureView HD Cam** sia nella posizione **OFF**. Collegare il cavo in dotazione alla porta USB, della fotocamera, quindi direttamente a una porta USB principale del computer; non usare le porte USB sul pannello frontale o sulla tastiera, né su “hubs” non alimentati. La **NatureView HD Cam** sarà riconosciuta come un dispositivo standard di memoria di massa USB (questo richiederà qualche secondo al primocollewildlifento). Se si vuole lasciare la fotocamera nel bosco e togliere la scheda SD, un lettore di schede SD funziona nello stesso descritto in questa sezione quando la scheda è inserita nel lettore collegato a un computer.

Con Windows XP o versione successiva, basta usare le opzioni visualizzate nella finestra pop-up per copiare, vedere o stampare le foto.

Su tutti i Windows OS, la **NatureView HD Cam** sarà indicata come un “Disco rimovibile” se si apre una finestra “Mio computer” (sui Mac, apparirà una icona sul desktop). I file foto della **NatureView HD Cam** sono nominati “PICT0001.JPG” ecc, e si trovano nella cartella “DCIM\100EK113” su questo “disco rimovibile”. I file video hanno l'estensione “.AVI”. Potete copiare le foto/video sul vostro disco rigido, proprio come qualsiasi altro file; è sufficiente copiare/incollare o trascinare i nomi dei file o le icone sul disco rigido o sul desktop.

Dopo aver copiato le foto sul disco rigido, si potrà scollegare la fotocamera. (Nei computer Mac, trascinare nel cestino il “disco” che è apparso sul desktop quando è stata collegata la fotocamera, per “espellerlo” prima di scollegare.) I file standard .jpg della **NatureView HD Cam** possono essere visti e modificati con qualche software adatto. I file video .avi possono essere visualizzati con Windows Media Player (versione 7 o successivi) e con altri programmi di visualizzazione video che possono essere forniti con il computer, o disponibili online.

** I file video “.avi” possono richiedere un software aggiuntivo per essere visualizzati con il Mac.*

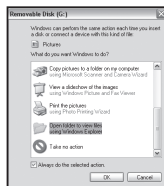

LOCALIZZAZIONE GUASTI E FAQ

La videocamera scatta continuamente fotografie senza alcun soggetto

La videocamera presenta il cosiddetto "falso attivatore": il sensore PIR ritiene che vi sia movimento e calore davanti alle lenti della videocamera pur in assenza di alcun soggetto nell'immagine. I "falsi attivatori" sono la conseguenza del posizionamento della videocamera in un ambiente in cui avvengono movimenti provocati dai rami degli alberi che creano movimento davanti alla videocamera oppure in un'area caratterizzata da forte calore nella zona del primo piano dove qualsiasi movimento del vento potrebbe attivare la videocamera. Il posizionamento della videocamera sull'acqua è un'altra possibile causa di tale problema. Come porre rimedio a tale situazione:

1. Provare a spostare la videocamera in un'area in cui non sussistono tali problematiche oppure provare a modificare il livello del sensore nel menu delle impostazioni.
2. Laddove la videocamera continui a scattare foto in assenza di soggetti, provare a posizionare la videocamera in un ambiente interno e puntarla verso un'area in cui non vi è movimento.
3. Laddove il problema persista, è probabile che siano presenti anomalie a livello delle componenti elettroniche della videocamera. In tal caso, rivolgersi al servizio assistenza clienti per inviare la videocamera in riparazione.

La durata della batteria è minore di quanto previsto

1. La durata della batteria varierà in funzione della temperatura operativa e dal numero di immagini riprese. Solitamente, la **NatureView HD Cam** potrà scattare diverse migliaia di immagini prima dell'esaurimento delle batterie.
2. Controllare se sono state usate batterie alcaline o a Litio nuove. La **Al fine di garantire la durata massima della batteria nella presente NatureView HD Cam, Bushnell raccomanda l'impiego di un set completo di batterie Energizer® al litio tipo AA.**
3. Assicurarsi che l'interruttore di potenza sia nella posizione "On" e che la fotocamera non sia lasciata in modalità "Setup" durante l'attività.
4. Assicurarsi di usare una scheda SD di buona qualità nella fotocamera. **Bushnell raccomanda schede del marchio SanDisk® fino a 32**

GB. La nostra esperienza indica che la scarsa qualità delle schede SD possono talvolta ridurre la vita delle batterie della **NatureView HD Cam**.

La fotocamera non riprende più immagini o non li riprende affatto

1. Assicurarsi che la scheda SD non sia piena. Se la scheda è piena, la fotocamera non riprenderà più immagini.
2. Assicurarsi che le batterie AA alcaline o al Litio siano nuove. *Vedere la nota circa la vita ridotta delle batterie.*
3. Assicurarsi che il commutatore di potenza si trovi nella posizione "On", non in modalità "Off" o "Setup".
4. Assicurarsi di usare una scheda SD di buona qualità. **La Bushnell raccomanda schede SD SanDisk® fino a 32 GB.**
5. Se la scheda SD ha l'interruttore di protezione alla scrittura in posizione di blocco, la fotocamera non riprenderà immagini.
6. Se si usa una scheda SD in un altro dispositivo prima di inserirla nella **NatureView HD Cam**, si può formattare la scheda usando il parametro "Format" in modalità Setup (assicurarsi di aver prima eseguito il backup di qualunque file importante, poiché la formattazione cancella tutti i file della scheda). In alcuni casi, altri dispositivi possono modificare la formattazione della scheda SD per cui essa non lavorerà correttamente con la **NatureView HD Cam**.

La fotocamera non si accende

1. Assicurarsi di aver installato almeno 4 batterie (il numero minimo richiesto) nel comparto batterie, iniziando dall'alto, riempiendo gli spazi da 1 a 4 senza intervallo fra le batterie. **Bushnell raccomanda l'impiego di un set completo di 12 batterie Energizer® al litio tipo AA con NatureView HD Cam.**
2. Assicurarsi che le batterie siano installate correttamente, osservando la giusta polarità. Posizionare sempre l'estremità piatta negativa di ciascuna pila in contatto con il lato a molla del suo slot.
3. Dopo aver spostato il commutatore da "Off" a "Setup" o a "On", assicurarsi che il commutatore sia posizionato correttamente (evitare posizioni "fra" due modi).
4. Non spostare direttamente il commutatore da "On" a "Setup"; spostare sempre il commutatore prima su "Off" e poi su "Setup".

Problemi con la qualità delle foto e/o dei filmati

1. Le foto e i video notturni appaiono troppo scuri

- a. Controllare l'icona della batteria per vedere se la batteria funziona a piena potenza. Il flash finirà di funzionare in prossimità della fine della batteria.
- b. I risultati migliori si ottengono quando il soggetto è all'interno della portata ideale del flash, a non più di 19 m (60').
- c. Notare che quando il parametro "numeri di scatti" ("CAPTURE NUMBER") è impostato più alto di "1 foto", o con impostazioni di Intervallo molto breve, alcune immagini possono apparire più buie di altre a causa della rapida risposta e della rapida riattivazione della fotocamera, che permette minor tempo al flash per ricaricarsi completamente prima di accendersi nuovamente.
- d. Accertarsi che "LED Control" nel menu Setup sia impostato su "High" per garantire il massimo risultato. È possibile anche provare l'impostazione "Low" per "NV Shutter" nel menu (velocità otturatore lenta = immagini più luminose, con il rischio di aumentare le zone sfocate se il soggetto si muove rapidamente).

2. Le foto e i video diurni appaiono troppo scuri

- a. Assicurarsi che la fotocamera non sia puntata verso il sole o altre sorgenti di luce durante il giorno, perchè questo può causare l'autoesposizione e produrre immagini più scure.

3. Le foto o i video notturni appaiono troppo luminosi

- a. Laddove il soggetto risulti troppo vicino alla videocamera (meno di 3 metri), modificare il parametro di controllo LED all'interno del menu setup su "Medium" oppure "Low".

4. Le foto e i video diurni appaiono troppo luminosi

- a. Assicurarsi che la fotocamera non sia puntata verso il sole o verso altre sorgenti di luce durante il giorno.

5. Foto con soggetto rigato

- a. In alcuni casi con condizioni di luce bassa e soggetti che si muovono velocemente, la risoluzione di 8 MP od 14 MP possono non rispondere bene come l'impostazione di 3 MP.
- b. Se si hanno immagini multiple dove i soggetti che si muovono velocemente producono righe nelle foto, provare l'impostazione di 3 MP.
- c. Impostare "NV Shutter" su "High" per ridurre al minimo la sfocatura del movimento.

6. *Dominante cromatico rosso , verde o blu*
 - a. Sotto certe condizioni di luminosità, il sensore si può confondere dando luogo a immagini povere di colore.
 - b. Se questo si vede in un modo evidente, allora il sensore va controllato. Contattare il servizio assistenza della Bushnell.
7. *Filmati troppo brevi: registrazione non corrispondente all'impostazione*
 - a. Assicurarsi che la scheda SD non sia piena.
 - b. Assicurarsi che le batterie siano in buone condizioni di carica. Verso la fine della carica delle batterie, la fotocamera sceglie registrazioni più brevi per i filmati in modo da risparmiare energia.
 - c. Quando il controllo LED è impostato su "High" (Alto) e la fotocamera è nella modalità Video, la durata massima disponibile del video è di 15 secondi per evitare il potenziale surriscaldamento delle batterie e/o dei componenti elettronici.

Sulle immagini non compaiono la data e l'ora

1. Assicurarsi che il parametro "Time Stamp" sia impostato su "On".

Le foto non catturano soggetti interessanti

1. Controllare l'impostazione del parametro "Sensor Level" (sensibilità del sensore PIR). In caso di temperature elevate, impostare il livello del sensore su "High", mentre in caso di temperature invernali rigide impostare il sensore su "Low". In caso di tempo variabile, utilizzare "Auto".
2. Provare a installare la fotocamera in un'area dove non esistono fonti di calore nella linea di azione della fotocamera.
3. In alcuni casi, disponendo la fotocamera vicino all'acqua si potranno avere immagini prive di soggetto. Provare a puntare la fotocamera verso il terreno.
4. Evitare di montare la telecamera su piccoli alberi che si possono muovere sotto l'azione di venti forti.
5. Rimuovere ogni ramo che si trova proprio di fronte all'obiettivo.

Il LED del sensore PIR lampeggia/non lampeggia

1. Quando la telecamera è in modalità "Setup", un LED speciale sulla parte anteriore della telecamera lampeggerà quando rileva un movimento. Questo serve solo per scopi di installazione e aiuterà l'utilizzatore a puntare la telecamera.

2. Durante l'uso, il LED non lampeggerà quando la telecamera riprende un'immagine. Questo serve per tenere la fotocamera nascosta dal gioco.

Lo schermo LCD si accende ma non trasmette alcun testo.

1. *Lo schermo LCD è attivo ma nessun testo appare.*
 - a. Dopo aver spostato il commutatore da "Off" a "Setup" od "On", assicurarsi che il commutatore sia correttamente in posizione e nella modalità corretta (evitare di posizionarlo "fra" due modalità).
 - b. Non spostare il commutatore direttamente da "On" a "Setup"; spostarlo sempre prima su "Off" e poi su "Setup".
2. *Lo schermo LCD indica una leggera linea nera dopo il passaggio da "Setup" a "On".*
 - a. L'LCD si spegnerà quando si fa scorrere il commutatore sulla posizione "On". In alcuni casi, questa linea nera apparirà e sbiadirà in circa 1 secondo. Questo è normale e la fotocamera funzionerà regolarmente.
3. *Lo schermo si accende e poi si spegne*
 - a. Assicurarsi di aver installato correttamente la scheda SD.

La fotocamera non conserva le impostazioni

1. Assicurarsi di aver salvato le modifiche delle impostazioni dei parametri fatte in modalità Setup, premendo "OK" dopo aver modificato l'impostazione. Se non si salva la nuova impostazione dopo averla modificata, la fotocamera continuerà ad usare l'impostazione originaria predefinita per quel parametro.

Presenza di umidità o insetti nella videocamera

1. Per garantire di tenere umidità o pioggia lontano dalla videocamera, posizionare in modo saldo la spina CC In.
2. Gli insetti possono essere attratti da vibrazioni elettroniche a basso livello e entrare nei fori tra la parte interna ed esterna della videocamera. Verificare che la spina CC In sia attaccata in modo saldo

Problemi di funzionamento di Field Scan (Time Lapse)

1. Verificare che gli orari di inizio e fine "A" e "B" di Field Scan non siano sovrapposti (ad esempio, non impostare l'orario di inizio di "B" sulle ore 8, laddove l'orario di fine di "A" sia impostato sulle ore 10).

2. In caso di impiego di Field Scan in modalità video, l'intervallo temporale minimo disponibile è pari a 5 minuti; in tal modo si evita il potenziale surriscaldamento delle batterie e delle componenti elettroniche con conseguenti possibili malfunzionamenti o danni alla videocamera. In modalità foto istantanea, è possibile impostare l'intervallo a 1 minuto.

Difficoltà di rimozione delle batterie

Prima di rimuovere le batterie da NatureView HD Cam, è sufficiente rimuovere la barra di inserimento del vano batterie, afferrandola e sollevandola dalla metà. In tal modo sarà più facile manipolare le batterie. Una volta rimosse, è possibile riposizionare la barra di inserimento del vano batterie inserendo un lato sulla parete del vano batterie e piegando l'inserto fino a posizionare il secondo lato della barra sul lato opposto del vano. Verificare che la barra sia correttamente fissata. La barra deve essere inserita in modo tale che il testo/numeri stampati sull'inserto siano correttamente rivolti verso l'alto e risultare ben leggibili. Verificare che la barra di inserimento sia posizionata in modo corretto all'interno del vano batterie prima di sostituire le batterie.

Foto/Video sfocati

Assicurarsi che la lente macro sia stata montata (per funzionamento a distanza ravvicinata) o rimossa (per funzionamento a distanza normale).

SPECIFICHE TECNICHE

Sensore delle immagini	CMOS a colori da 5 Megapixel
Massima dimensione in Pixel	4416 x 3312 (14 MP)
Obiettivo	F=3,1; FOV=50°; Auto IR-Cut-Remove (di notte)
Campo del flash IR	Selezionabile (Low/Med/High), fino a 19 metri su High
Schermo display	Display B/N standard: 24 x 32 mm (1,5"); Visore a colori: 32 x 42 mm (2,4")
Scheda di memoria	Schede SD o SDHC, capacità massima 32 GB (<i>classe 6 o superiori per video HD 1280x720 o 1920x1080</i>)
RAM Interna	32 MB
Dimensione immagine	14MP = 4416x3312*; 8MP = 3264x2448*; 3MP = 2048x1536 (<i>*14MP/8MP tramite interpolazione software</i>)
Dimensione Video	1920x1080 (formato widescreen), 1280x720 (formato widescreen), 640x360 (formato widescreen) pixel per frame a 20-30 fps (giorno) / 15-20 fps (notte)
Sensibilità PIR	PIR con 4 impostazioni di sensibilità: Basso/normale/alto/automatico
Funzionamento	Selezionabile dall'utente: 24 Hour, solo Day o solo Night (in base al livello di luce ambientale)
Tempo di risposta	0,7 sec
Intervallo di attivazione	1 sec. - 60 min. programmabile
Numero di scatti	1-3 programmabile
Lunghezza video	5-60 sec. programmabile
Alimentazione	12 AA raccomandate, 4xAA come alimentazione di emergenza
Corrente di attesa	< 0,2mA (<7mAh/giorno)
Consumo di potenza	250 mA (+1300 mA quando il LED IR è acceso)
Velocità otturatore per visione notturna	Selezionabile dall'utente (High/Med/Low), influisce solo su foto e video catturati di notte (NV, visione notturna).
Interfaccia utente	Display LCD
Interfaccia	Uscita TV (NTSC/PAL); USB; Presa per scheda SD; 6V CC eesterna
Sicurezza	Cinghia; attacco ¼-20
Temperatura operativa	-20 - 60°C (Temperatura di stoccaggio: -30 - 70°C)
Umidità operativa	5% - 90%

GARANZIA LIMITATA DI UNO ANNO

Questo prodotto Bushnell è garantito esente da difetti del materiale e di fabbricazione per uno anno a decorrere dalla data di acquisto. In caso di difetto durante il periodo di garanzia, a nostra discrezione ripareremo o sostituiremo il prodotto purché sia restituito franco destinatario. Sono esclusi dalla garanzia eventuali danni causati da abuso, maneggiamento improprio, installazione o manutenzione eseguiti da persone non autorizzate dal servizio di assistenza Bushnell.

A un prodotto restituito e coperto da questa garanzia occorre allegare quanto segue:

- 1) Assegno/ordine di pagamento per l'importo di \$10.00 per coprire i costi di spedizione.
- 2) Nome e indirizzo da utilizzare per la restituzione del prodotto.
- 3) Una spiegazione del difetto.
- 4) Prova dello scontrino riportante la data di acquisto.
- 5) Il Prodotto deve essere imballato in una scatola robusta, per prevenire danni durante il trasporto, e va spedito franco destinatario a uno dei seguenti indirizzi:

Recapito negli STATI UNITI:

Bushnell Outdoor Products
Attn.: Repairs
9200 Cody
Overland Park, Kansas 66214

Recapito in CANADA:

Bushnell Outdoor Products
Attn.: Repairs
140 Great Gulf Drive, Unit # B
Vaughan, Ontario L4K 5W5

Per prodotti acquistati fuori dagli Stati Uniti o dal Canada, rivolgersi al rivenditore per le clausole pertinenti della garanzia. In Europa si può anche contattare la Bushnell al seguente recapito:

Bushnell Germany GmbH
European Service Centre
Mathias-Brüggen-Str. 80
D-50827 Köln
GERMANY
Tel: +49 221 995568-0
Fax: +49 221 995568-20

Questa garanzia dà specifici diritti legali.
Eventuali altri diritti variano da una nazione all'altra.

©2015 Bushnell Outdoor Products

Evitare di utilizzare insieme batterie vecchie e nuove.
Evitare di utilizzare insieme diversi tipi di batterie; TUTTE le batterie devono essere alcaline o al litio.
Le batterie ricaricabili sono sconsigliate.

*Le indicazioni ed il design sono soggetti a modifiche senza alcun preavviso
Le indicazioni ed il design obbligo da parte del produttore.*

Smaltimento di apparecchiature elettriche ed elettroniche

*(Vigente presso i Paesi UE e altri Paesi europei
con sistemi di raccolta differenziata dei rifiuti)*

Il presente apparecchio componenti elettriche e/o elettroniche e non può pertanto essere smaltito come rifiuto domestico ordinario. Al contrario, dovrebbe essere smaltito presso punti di raccolta destinati al riciclaggio, in base alle istruzioni delle amministrazioni locali. Tale operazione non prevede alcun costo per l'utente.

Qualora l'apparecchio dovesse contenere batterie (ricaricabili) sostituibili, anche queste devono essere prima rimosse e, laddove previsto, smaltite in conformità alle normative specifiche (cfr. altresì i commenti specifici nelle presenti istruzioni sull'unità).

Per ulteriori informazioni su questa tematica, rivolgersi all'amministrazione locale, all'azienda incaricata della raccolta dei rifiuti o alla rivendita presso cui è stato acquistato l'apparecchio.

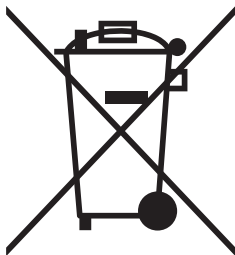



For further questions or additional information
please contact:

Bushnell Outdoor Products
9200 Cody, Overland Park, Kansas 66214
(800) 423-3537 • www.bushnell.com

©2015 Bushnell Outdoor Products